

カーゲート セレビューMシリーズ

垂直パンタタイプのカーゲート。MA型・MB型・

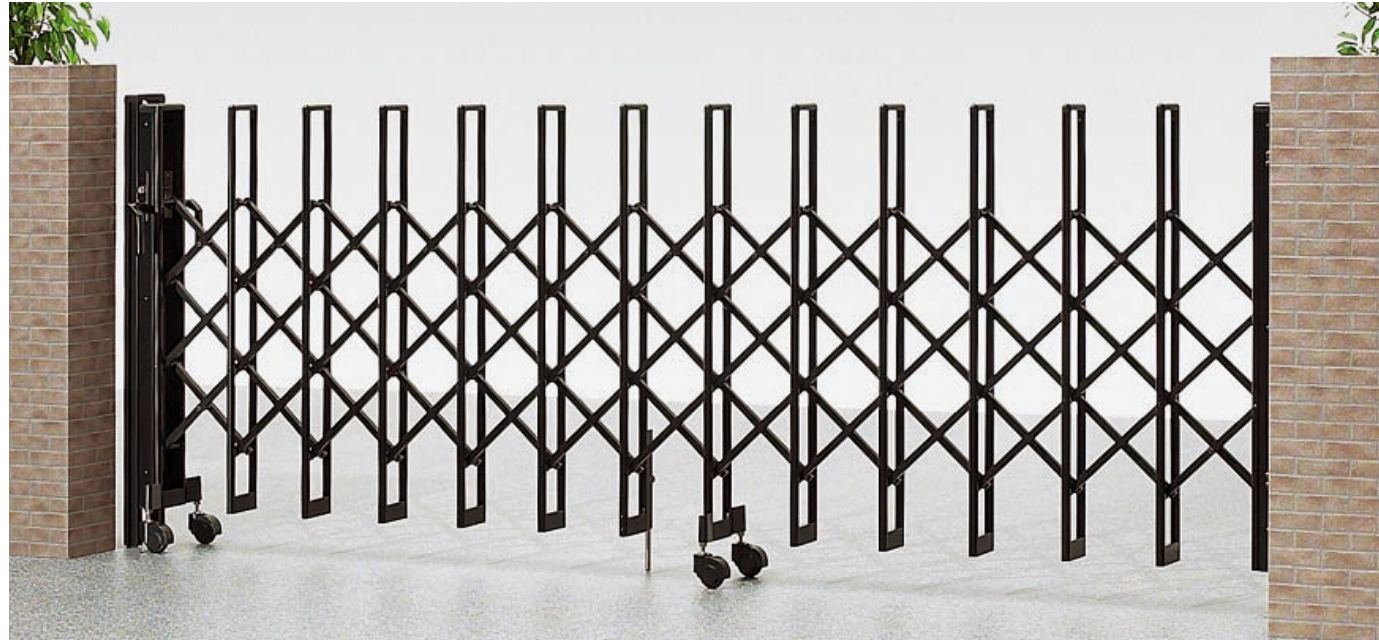

MB型

本体色

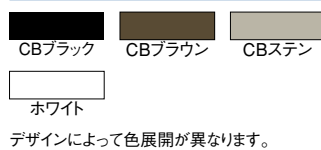

足まわりはキャスター式とガイドレール式の2タイプ。敷地の条件によってお選びいただけます。

キャスター式

VHD276GM



スムーズな開閉感が得られるベアリング入りのダブルキャスターです。(キャスター調節寸法は-5mm+20mmの範囲内で行えます。)

転倒防止セットはガイドレール式には取り付けできません。

▲転倒防止装置(別売品)

ガイドレール式

VHD278GM



ガイドレール式のガイドピン

ご案内

●ガイドレール上の通過車両の車両重量目安は2tです。

さらに安全・安心の転倒防止セット(別売品)

VHD277GM



風などによる本体の転倒を防止するために別売で転倒防止セット(キャスター用)を用意しました。

ご案内

●転倒防止金具は、中間キャスターの設置箇所にのみ1コの取り付けができます。サイズにより不要なものもあります。

ガイドレール式でも回転収納ができます



●全開時 VHD279GM

●90度折りたたみ VHD280GM

●180度折りたたみ VHD281GM

●ガイドレール式でも回転収納ができますので、広い開口巾を有効にお使いいただけます。

●カーゲート本体の中央下部に設置したガイドレールにガイドピン(上部写真参照)がスライドして、扉の開閉がスムーズに行えます。

●扉の開閉後は、必ず落とし棒を下げてください。

●ガイドレール式でも180°回転収納ができますので、開口巾を有効にお使いいただけます。

MP型の3タイプからお選びください。

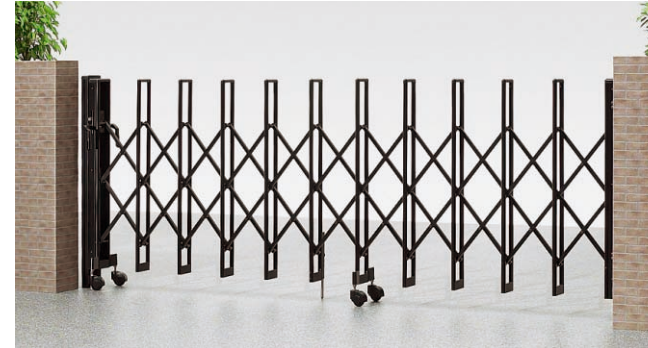

MA型

VHD307GM

ご案内

●カーゲート本体がホワイトの場合も、キャスター作動部品・錠セットはブラックです。
●サイズ呼称の最大サイズ以上の組み合わせは強度上できませんのでご注意ください。
●扉の開閉後は、必ず落とし棒を下げてください。

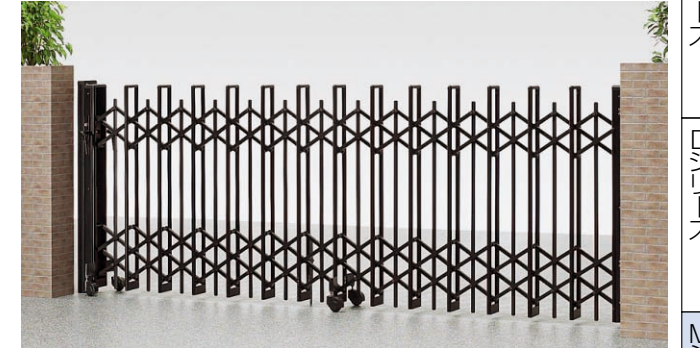

MP型[ペットガードタイプ]

VHD309GM

ご案内

●MP型はキャスター式のみです。

使い勝手の良い扉先端部

VHD282GM



●施錠部や受け部は、それぞれ調整ができますから、現場調整がスムーズに行なえます。

●扉先端に落とし錠を標準装備していますので、自走防止ができます。また両開きの場合、受け扉を固定できるので、施解錠がスムーズです。

●先端落とし錠は、腰をかかめず操作ができる使い勝手の良い落とし錠です。

MK型[傾斜地タイプ] 本文(P.978)をご覧ください。

VHD379GM

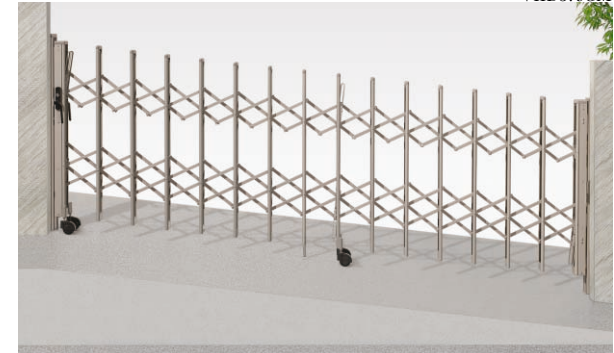

●最大傾斜角度は、上がり7°、下り5°です。

●片開き・両開き親子もできます。

敷地の状況や目的・用途に合わせた組合せに対応。多彩な納まり形式があります。

(P.1186)をご覧ください。

VHD302GM

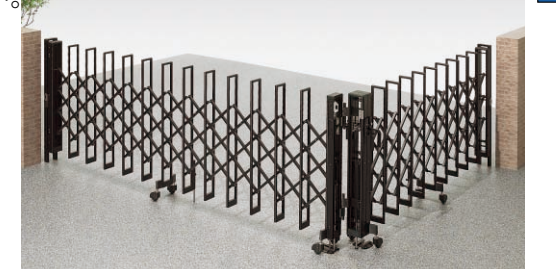

MB型 両開き角地納まり

スムーズな開閉感と操作性を確保。防犯性に優れたシリンダー錠。

VHD286GM



(表側)

VHD287GM



(裏側・サムターンツマみつき)

VHD288GM



(裏側・サムターンツマみなし)

●サムターンツマみは必ずし非常解装置に。硬貨などを溝に差し込み回すと、錠の施解錠ができます。

使い勝手の良い落とし錠

VHD283GM



ワンタッチで操作ができる使い勝手の良い落とし錠です。

VHD284GM



つり元部は、丈夫なヒンジと回転止めを標準装備。安定した作動性を確保します。

VHD285GM



●扉の開閉や扉の回転時での作動性を向上させ、使いやすく軽快な開閉感が得られます。

●直進安定性が良くなる回転止め金具付です。

組合せは6タイプ。用途や周囲の状況などに応じて

納まりが選択できます。

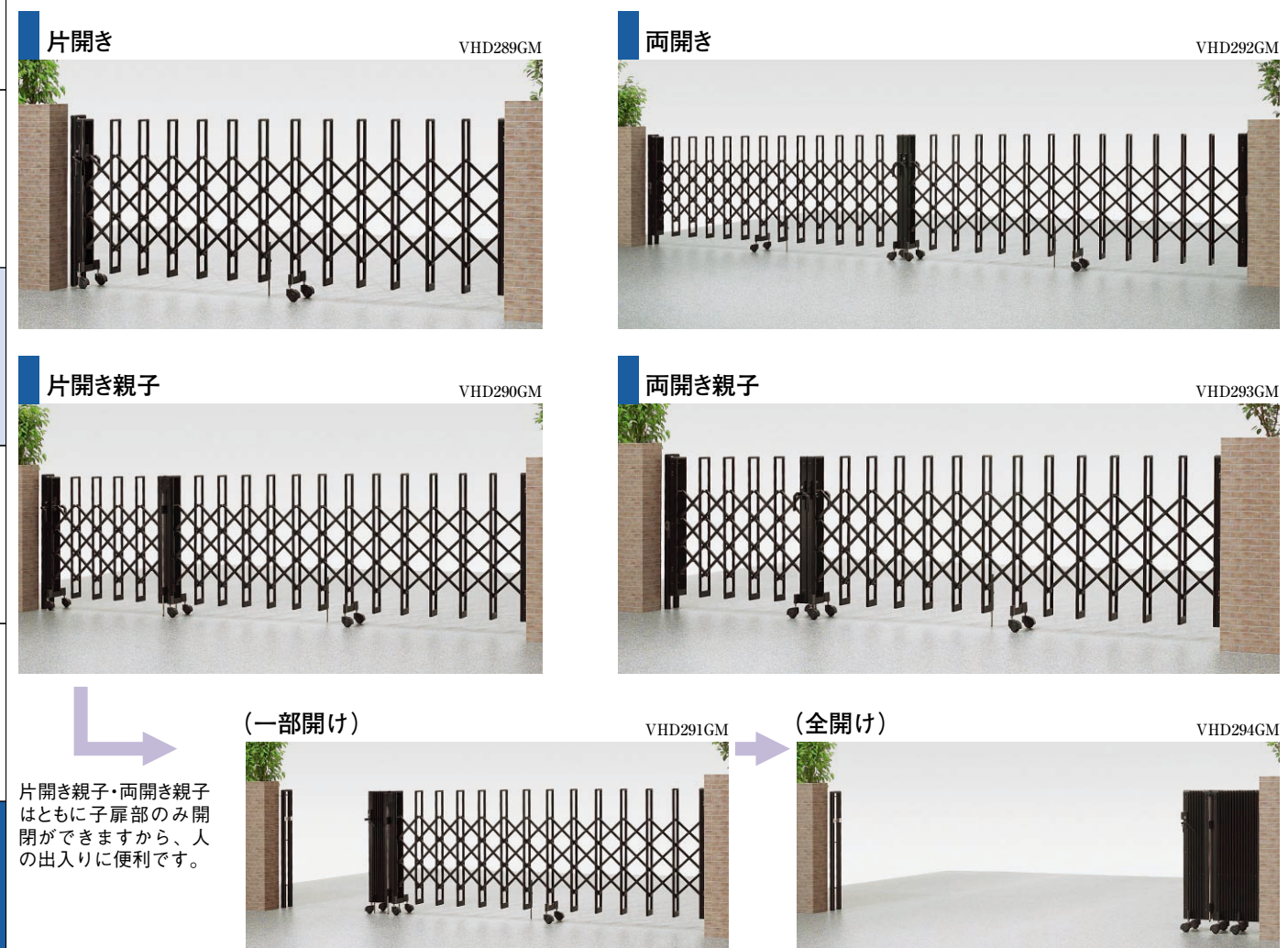

片開き親子・両開き親子はともに子扉部のみ開閉ができますから、人の出入りに便利です。

RC壁に直接取付けができる直付ヒンジを用意しています。



- 直付式にガイドレールの取り付けができません。
- 壁面はRCのみ対応可能です。その他の材質への打ち込みは避けてください。
- カーゲート本体の色にかかわらず、キャスター作動部品・錠セットはブラックです。
- サイズ呼称の最大サイズ以上の組み合わせは強度上できませんのでご注意ください。
- 扉の開閉後は、必ず落し錠を下げてご使用ください。

[角地タイプ]

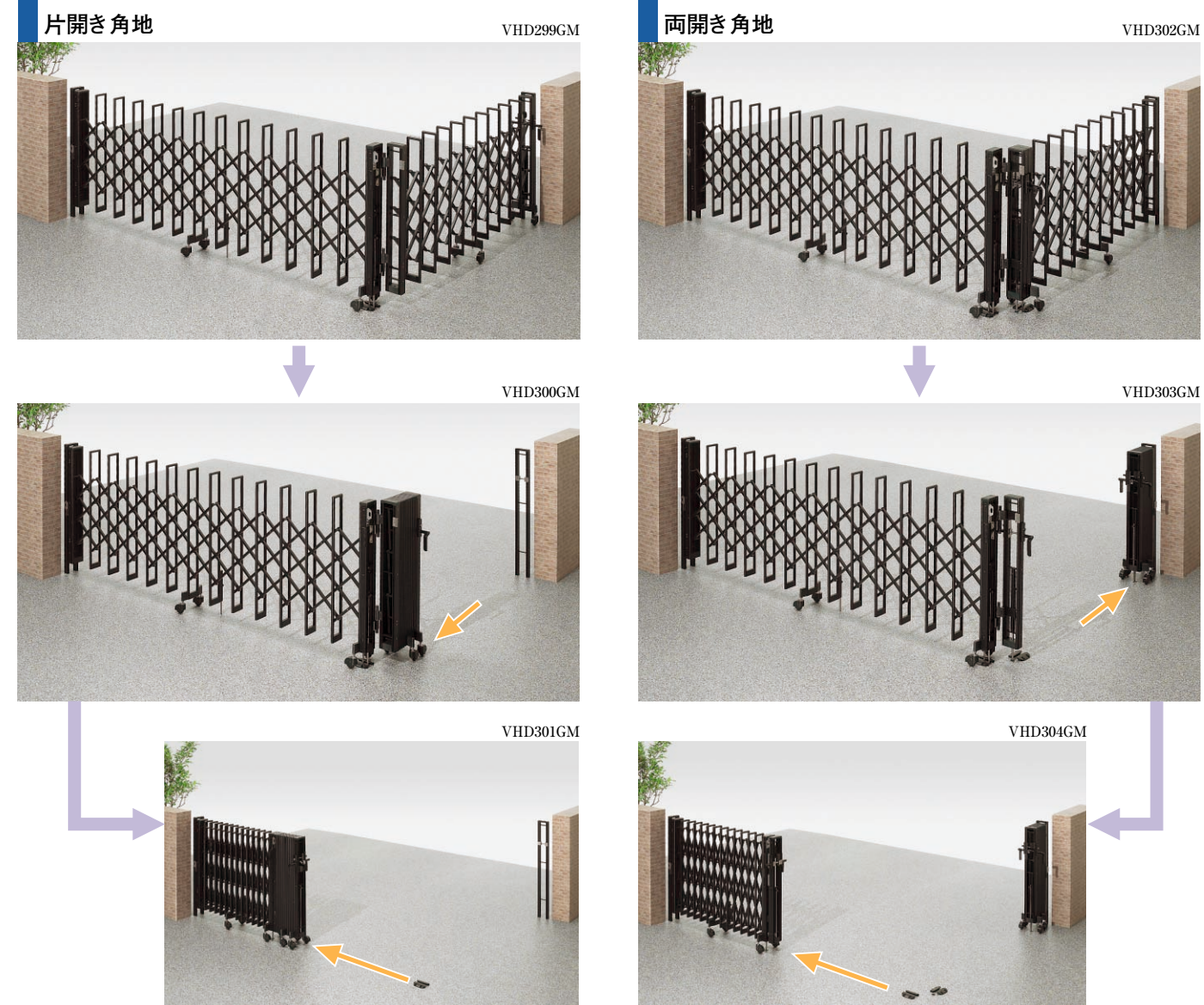

角地部品の特長



- 回転止め金具が標準装備なので、開閉時の安定性に優れています。(片開き角地・両開き角地)



VHD306GM (写真は両開き角地です。)

- 角地部分は、本体についている回転止めを開放してあけます。
- 角地部分には片開き1セット、両開き2セット転倒防止セットが標準で付きます。
- 角地部分には必ず落し棒が付きますので錠を掛ける時も安定しています。
- 本体は標準扉を使用しますので、左右の扉の組合せは自由です。(但し、製作限界内)

カーゲートセレビューMA型

セレビューMA型

CB

ニューエクス
Xシリーズ

ニューエクス
Dシリーズ

セレビュー
Mシリーズ

カーゲート
取替柱

プレジール

カーゲート

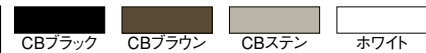

本体・柱 アルミ形材

参照ページ	
〈別冊〉規格価格表	[P.632]
納まり図	[P.1202]

コーディネート商品参照ページ		
カーポート	ファインポートシリーズ	[P.994]
カーゲート	カーゲート取替え柱	[P.1200]

MA型バリエーション

型 式	キャスター式	ガイドレール式
片開き	●	●
両開き	●	●
片開き親子	●	●
両開き親子	●	●
片開き角地	●	—
両開き角地	●	●

●印は規格サイズがあります。

- 案内**
- カーゲート本体がホワイトの場合も、キャスター作動部品・錠セットはブラックです。
 - サイズ呼称の最大サイズ以上の組み合わせは、強度上できませんのでご注意ください。
 - 扉の開閉後は必ず落し棒を下げてご使用ください。

さらに安全・安心の転倒防止セット
転倒防止セットは、片開き12SA・17SA、両開き33WA、片開き親子28SFAを除く、他のサイズの中間キャスター設置箇所にも1口取り付けできます。

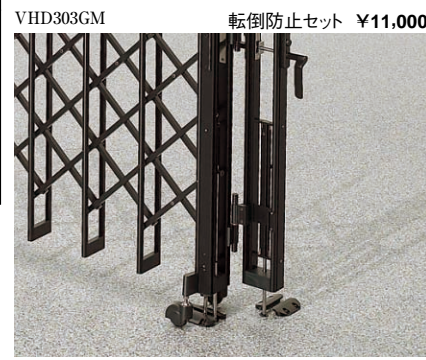

コーディネート商品



ファインポートR [P.996]

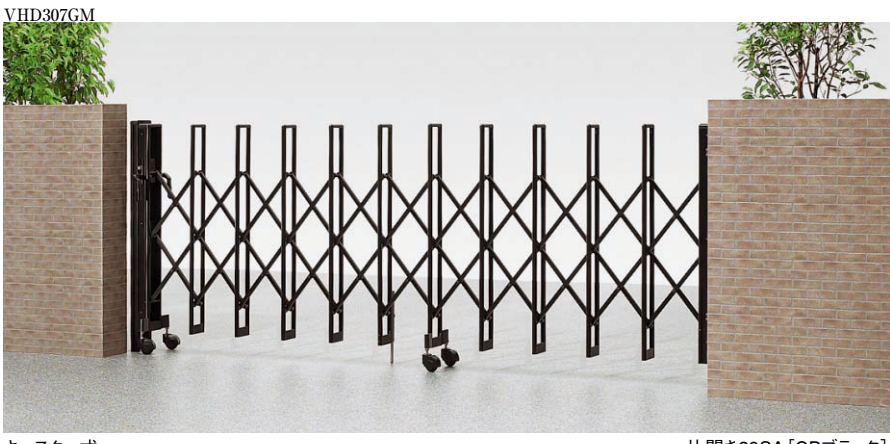

キャスター式 片開き29SA [CBブラック]

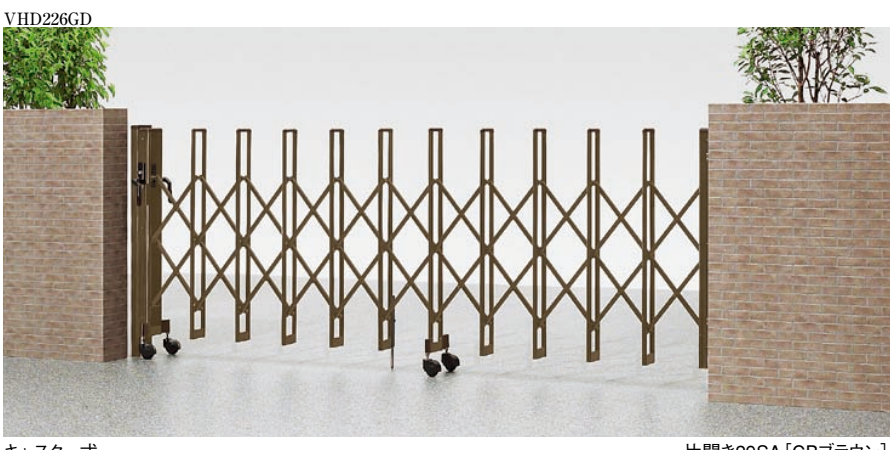

キャスター式 片開き29SA [CBブラウン]

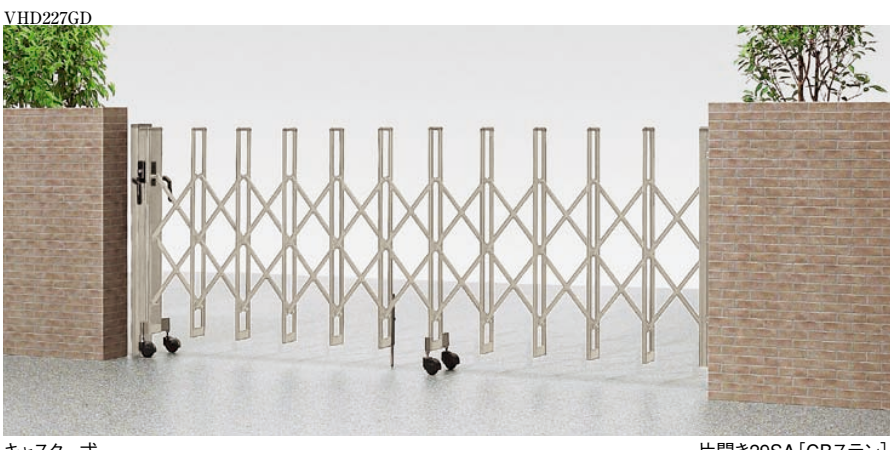

キャスター式 片開き29SA [CBステン]

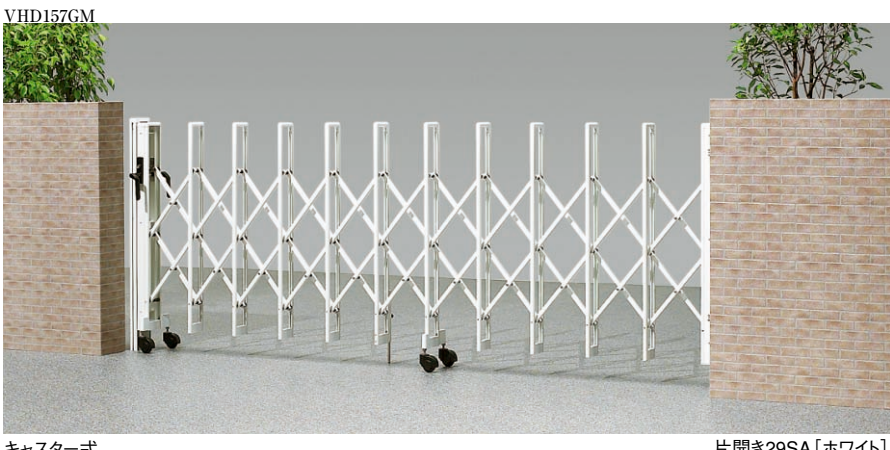

キャスター式 片開き29SA [ホワイト]

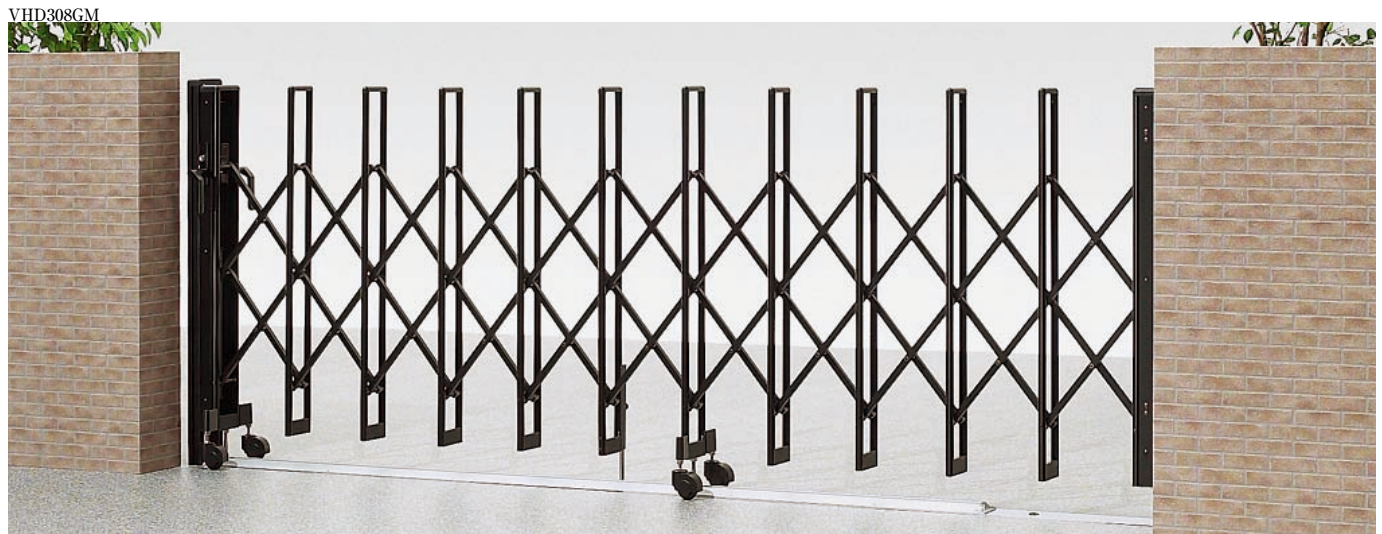

ガイドレール式 片開き29SR [CBブラック]

角地納まりもできます。

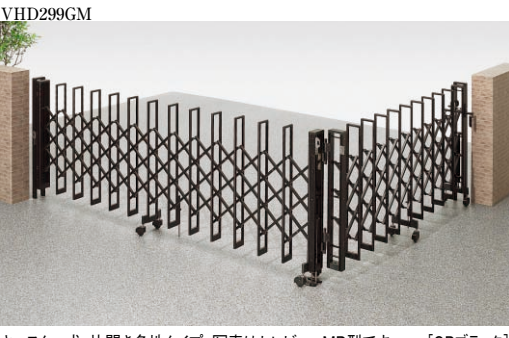

キャスター式 片開き角地タイプ 写真はセレビューMB型です。 [CBブラック]

RC壁に直接取付けができる取付ヒンジがあります。(キャスター式のみ)

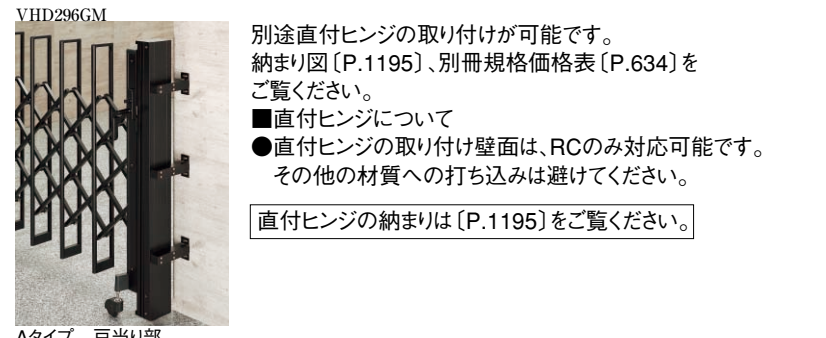

Aタイプ 戸当り部 写真はセレビューMB型です。

- 別途直付ヒンジの取り付けが可能です。
納まり図 [P.1195]、別冊規格価格表 [P.634] をご覧ください。
- 直付ヒンジについて
 - 直付ヒンジの取り付け壁面は、RCのみ対応可能です。その他の材質への打ち込みは避けてください。
- 直付ヒンジの納まりは [P.1195] をご覧ください。

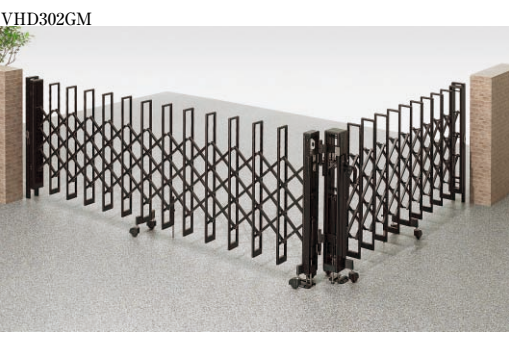

キャスター式 両開き角地タイプ 写真はセレビューMB型です。 [CBブラック]



Bタイプ (壁面の内側に直付で納めることができます。) 写真はセレビューMB型です。

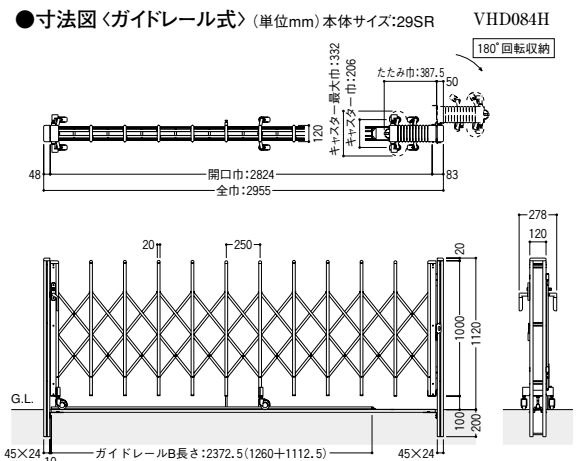
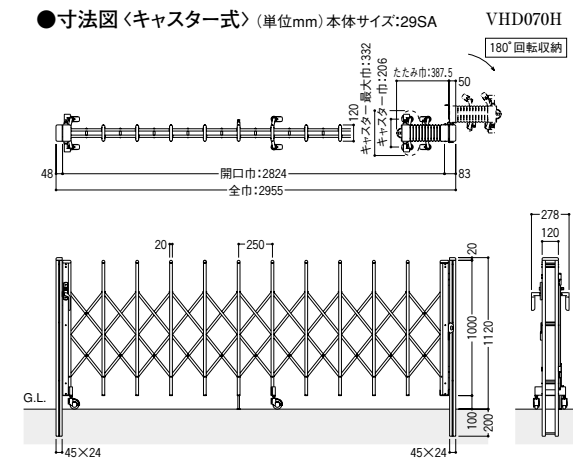

●キャスター最大巾:332 片開き親子・両開き・両開き親子の寸法図は [P.1195]・角地寸法図は [P.1191] をご覧ください。

CB

ニューエクス
Xシリーズ

ニューエクス
Dシリーズ

セレビュー
Mシリーズ

カーゲート
取替柱

プレジール

カーゲート

カーゲートセレビューMA型

カーゲートセレビューMA型

組合せ価格表<キャスター式> **ホワイトは受注生産品** 寸法単位mm 高さ:1120

片開き					両開き				
セット呼称	全巾	開口巾	たたみ巾	価格	セット呼称	全巾	開口巾	たたみ巾	価格
12SA	1205	1074	233.5	¥67,100	33WA	3315	3149	277.5 240	¥127,600
17SA	1705	1574	277.5	¥73,700	43WA	4315	4149	321.5 284	¥140,800
22SA	2205	2074	321.5	¥80,300	53WA	5315	5149	365.5 328	¥158,400
27SA	2705	2574	365.5	¥89,100	58WA	5815	5649	387.5 350	¥167,200
29SA	2955	2824	387.5	¥93,500	63WA	6315	6149	409.5 372	¥182,600
32SA	3205	3074	409.5	¥101,200					
34SA	3455	3324	431.5	¥105,600					
37SA	3705	3574	453.5	¥110,000					
42SA	4205	4074	497.5	¥118,800					
47SA	4705	4574	541.5	¥127,600					
52SA	5205	5074	585.5	¥136,400					
54SA	5455	5324	607.5	¥143,000					

●開口巾は180°回転時の寸法です。

片開き親子					両開き親子				
セット呼称	全巾	開口巾	たたみ巾	価格	セット呼称	全巾	開口巾	たたみ巾	価格
28SFA	2830	2699 (873.5)	490.5	¥115,500	33FA	3315	3149 (1074)	233.5 284	¥127,600
33SFA	3330	3199 (873.5)	534.5	¥122,100	38FA	3815	3649 (1074)	233.5 328	¥136,400
38SFA	3830	3699 (873.5)	578.5	¥130,900	40FA	4065	3899 (1074)	233.5 350	¥140,800
40SFA	4080	3949 (873.5)	600.5	¥135,300	43FA	4315	4149 (1074)	233.5 372	¥148,500
43SFA	4330	4199 (873.5)	622.5	¥143,000	45FA	4565	4399 (1074)	233.5 394	¥152,900
45SFA	4580	4449 (873.5)	644.5	¥147,400	48FA	4815	4649 (1074)	233.5 416	¥157,300
48SFA	4830	4699 (873.5)	666.5	¥151,800	53FA	5315	5149 (1074)	233.5 460	¥166,100
53SFA	5330	5199 (873.5)	710.5	¥160,600	63FA	6315	6149 (1074)	233.5 548	¥183,700
63SFA	6330	6199 (873.5)	798.5	¥178,200					

●開口巾は180°回転時の寸法です。
●子扉が掛側、親扉側が受側になります。
●()内寸法は子扉の開口寸法です。

●別途直付けヒンジの取付けが可能です。詳しくは、納まり図 (P.1195)、別冊規格価格表 (P.634) をご覧ください。

ご案内

- ※直付ヒンジAタイプをご使用の場合は組合せ価格に¥19,800を加算してください。
- ※直付ヒンジBタイプをご使用の場合は組合せ価格に¥8,800を加算してください。
- 片開き親子・両開き親子の組合せサイズは、上表の組合せサイズ以外もできます。

<別売品>転倒防止セット (キャスター式のみ)

片開き12SA・17SA、両開き33WA、片開き親子28SFAを除く他のサイズに取り付けができます。

使用区分	価格
共通(ブラック)	¥11,000

角地タイプ組合せ価格表<キャスター式> 寸法単位mm 高さ:1120

片開き角地					両開き角地								
セット呼称	全巾		開口巾		価格	セット呼称	全巾		開口巾		価格		
	戸当り	つり元	戸当り	つり元			掛	受	掛	受			
23SCA	1150	1155	1102	1072	228.5 431.5	¥119,900	23CA	1157	1155	1074	1072	233.5 278	¥158,400
32SCA	1650	1655	1602	1572	272.5 519.5	¥133,100	43CA	2157	2155	2074	2072	321.5 366	¥184,800
43SCA	2150	2155	2102	2072	316.5 607.5	¥146,300	53CA	2657	2655	2574	2572	365.5 410	¥202,400
53SCA	2650	2655	2602	2572	360.5 695.5	¥163,900	58CA	2907	2905	2824	2822	387.5 432	¥211,200
							63CA	3157	3155	3074	3072	409.5 454	¥226,600
							68CA	3407	3405	3324	3322	431.5 476	¥235,400

●別途直付けヒンジの取付けが可能です。詳しくは、納まり図 (P.1195)、別冊規格価格表 (P.638) をご覧ください。

角地タイプ組合せ価格表<ガイドレール式> 寸法単位mm 高さ:1120

両開き角地						
セット呼称	全巾		開口巾		価格	
	掛	受	掛	受		
23CR	1157	1155	1074	1072	233.5 278	¥168,900
43CR	2157	2155	2074	2072	321.5 366	¥203,800
53CR	2657	2655	2574	2572	365.5 410	¥232,900
58CR	2907	2905	2824	2822	387.5 432	¥244,400
63CR	3157	3155	3074	3072	409.5 454	¥263,200
68CR	3407	3405	3324	3322	431.5 476	¥274,700

●直付ヒンジ式は、ガイドレール式には取り付けできません。ご注意ください。

組合せ価格表<ガイドレール式> **ホワイトは受注生産品** 寸法単位mm 高さ:1120

片開き					両開き				
セット呼称	全巾	開口巾	たたみ巾	価格	セット呼称	全巾	開口巾	たたみ巾	価格
22SR	2205	2074	321.5	¥106,500	33WR	3315	3149	277.5 240	¥158,400
27SR	2705	2574	365.5	¥115,300	43WR	4315	4149	321.5 284	¥183,500
29SR	2955	2824	387.5	¥119,700	53WR	5315	5149	365.5 328	¥206,500
32SR	3205	3074	409.5	¥130,100	58WR	5815	5649	387.5 350	¥218,000
34SR	3455	3324	431.5	¥134,500	63WR	6315	6149	409.5 372	¥236,800
37SR	3705	3574	453.5	¥144,500					
42SR	4205	4074	497.5	¥156,700					
47SR	4705	4574	541.5	¥168,200					
52SR	5205	5074	585.5	¥179,700					
54SR	5455	5324	607.5	¥189,200					

●開口巾は180°回転時の寸法です。

片開き親子					両開き親子				
セット呼称	全巾	開口巾	たたみ巾	価格	セット呼称	全巾	開口巾	たたみ巾	価格
28SFR	2830	2699 (873.5)	490.5	¥141,700	33FR	3315	3149 (1074)	233.5 284	¥161,300
33SFR	3330	3199 (873.5)	534.5	¥153,900	38FR	3815	3649 (1074)	233.5 328	¥172,800
38SFR	3830	3699 (873.5)	578.5	¥165,400	40FR	4065	3899 (1074)	233.5 350	¥177,200
40SFR	4080	3949 (873.5)	600.5	¥169,800	43FR	4315	4149 (1074)	233.5 372	¥188,300
43SFR	4330	4199 (873.5)	622.5	¥180,900	45FR	4565	4399 (1074)	233.5 394	¥192,700
45SFR	4580	4449 (873.5)	644.5	¥185,300	48FR	4815	4649 (1074)	233.5 416	¥202,700
48SFR	4830	4699 (873.5)	666.5	¥195,300	53FR	5315	5149 (1074)	233.5 460	¥214,200
53SFR	5330	5199 (873.5)	710.5	¥206,800	63FR	6315	6149 (1074)	233.5 548	¥237,900
63SFR	6330	6199 (873.5)	798.5	¥230,500					

●開口巾は180°回転時の寸法です。
●子扉が掛側、親扉側が受側になります。
●()内寸法は子扉の開口寸法です。

ご案内

- 片開き親子・両開き親子の組合せサイズは、上表の組合せサイズ以外もできます。
- 直付ヒンジ式は、ガイドレール式には取り付けできません。ご注意ください。

MA・MB・MP型共通 ●角地寸法図 (単位mm)

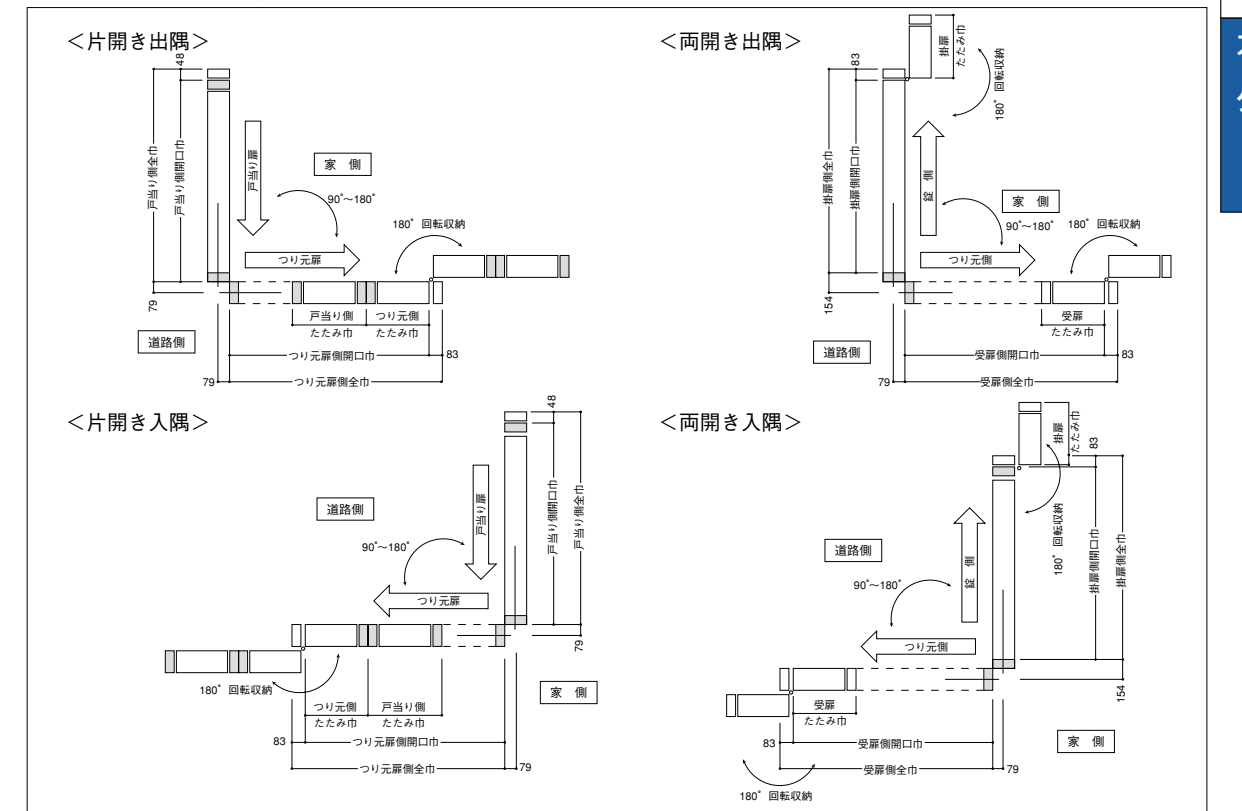

カーゲートセレビューMB型

セレビューMB型

CB

ニューエクス
Xシリーズ

ニューエクス
Dシリーズ

セレビュー
Mシリーズ

カーゲート
取替柱

プレジール

カーゲート

CB

ニューエクス
Xシリーズ

ニューエクス
Dシリーズ

セレビュー
Mシリーズ

カーゲート
取替柱

プレジール

カーゲート

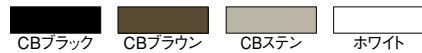

本体・柱 アルミ形材

参照ページ	
〈別冊〉規格価格表	[P.640]
納まり図	[P.1202]

コーディネート商品参照ページ		
カーポート	ファインポートシリーズ	[P.994]
カーゲート	カーゲート取替え柱	[P.1202]

MB型バリエーション

型 式	キャスター式	ガイドレール式
片開き	●	●
両開き	●	●
片開き親子	●	●
両開き親子	●	●
片開き角地	●	—
両開き角地	●	●

●印は規格サイズがあります。

- ※案内**
- カーゲート本体がホワイトの場合も、キャスター作動部品・錠セットはブラックです。
 - サイズ呼称の最大サイズ以上の組み合わせは、強度上できませんのでご注意ください。
 - 扉の開閉後は必ず落し棒を下げてご使用ください。

さらに安全・安心の転倒防止セット
転倒防止セットは、片開き12SA・17SA、両開き33WA、片開き親子29SFAを除く、他のサイズの中間キャスター設置箇所にも1口取り付けできます。

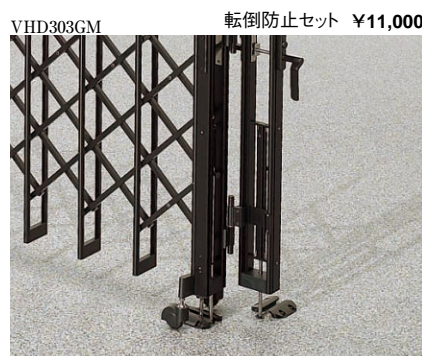

転倒防止セット ¥11,000

コーディネート商品



ファインポートR [P.996]

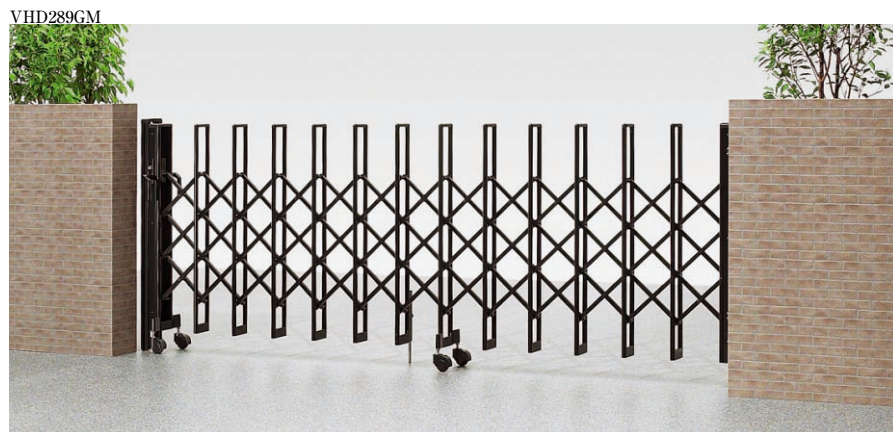

キャスター式 片開き30SA [CBブラック]

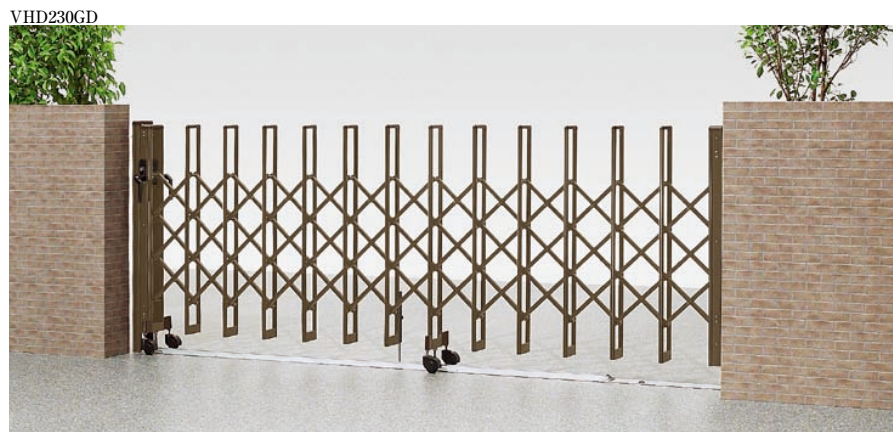

ガイドレール式 片開き30SR [CBブラウン]

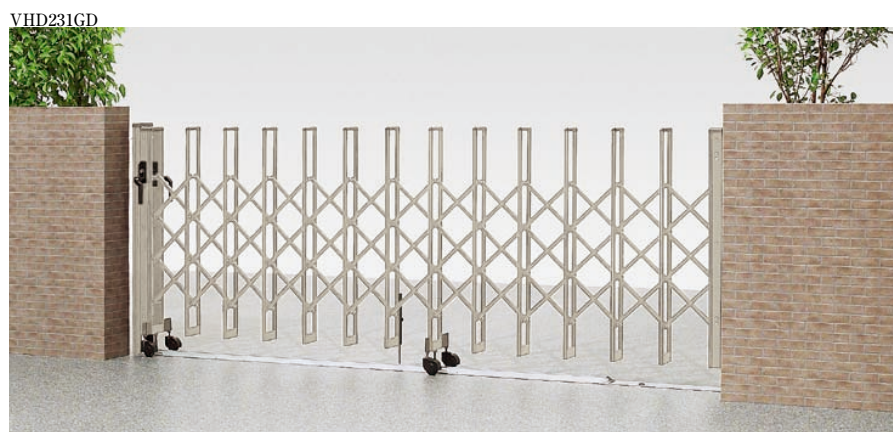

ガイドレール式 片開き30SR [CBステン]

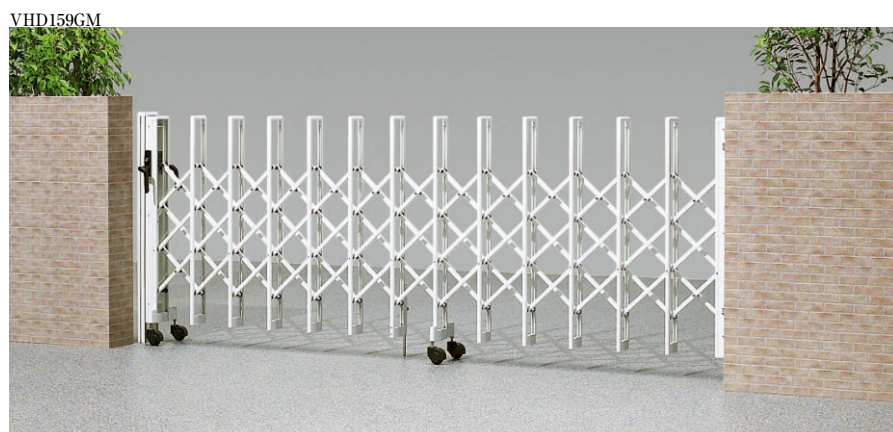

キャスター式 片開き30SA [ホワイト]

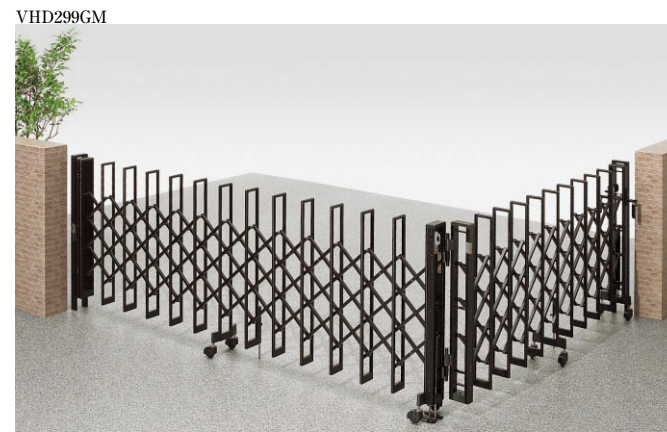

キャスター式 片開き角地30+23の組合せ [CBブラック]



キャスター式 両開き角地30+23の組合せ [CBブラック]

RC壁に直接取付けができる取付ヒンジがあります。(キャスター式のみ)

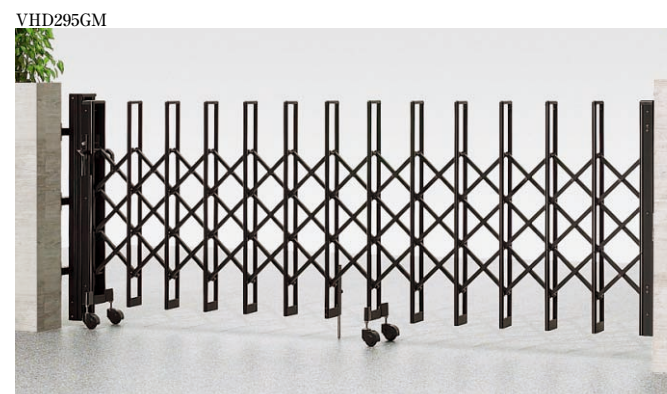

直付ヒンジAタイプ キャスター式 片開き30SA [CBブラック]



直付ヒンジBタイプ キャスター式 [CBブラック]

別途直付ヒンジの取り付けが可能です。納まり図 [P.1195]、別冊規格価格表 [P.642] をご覧ください。

- 直付ヒンジについて
- 直付ヒンジの取り付け壁面は、RCのみ対応可能です。その他の材質への打ち込みは避けてください。

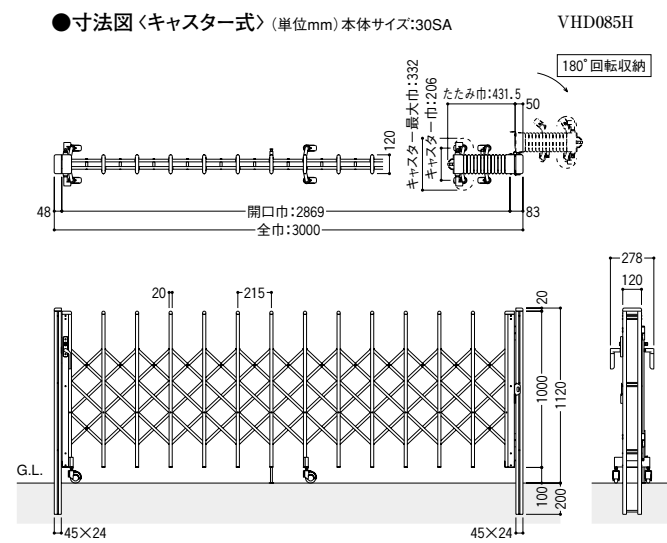

●キャスター最大巾:332

片開き親子・両開き・両開き親子の寸法図、直付ヒンジ納まり図は [P.1195]・角地寸法図は [P.1191] をご覧ください。

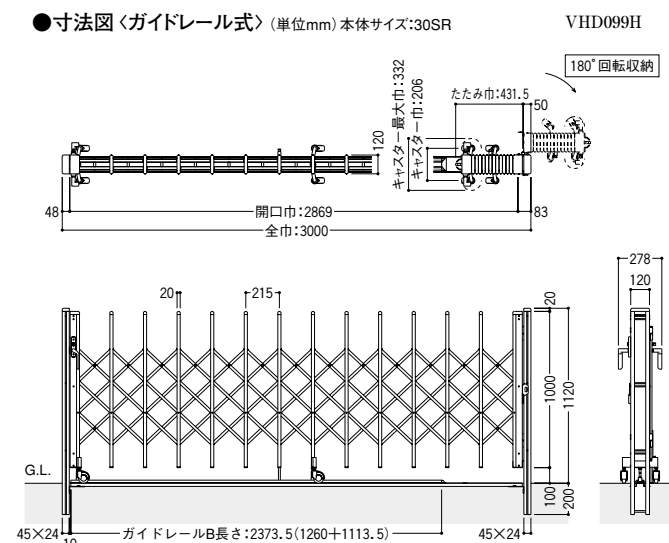

カーゲートセレビューMB型

カーゲートセレビューMB型

組合せ価格表<キャスター式> **ホワイトは受注生産品** 寸法単位mm 高さ:1120

片開き					両開き					
セット呼称	全巾	開口巾	たたみ巾	価格	セット呼称	全巾	開口巾	たたみ巾	価格	
12SA	1280	1149	255.5	¥74,800	33WA	3325	3159	299.5	262	¥151,800
17SA	1710	1579	299.5	¥85,800	46WA	4615	4449	365.5	328	¥184,800
23SA	2355	2224	365.5	¥102,300	54WA	5475	5309	409.5	372	¥202,400
27SA	2785	2654	409.5	¥111,100	59WA	5905	5739	431.5	394	¥211,200
30SA	3000	2869	431.5	¥115,500	63WA	6335	6169	453.5	416	¥220,000
32SA	3215	3084	453.5	¥119,900	67WA	6765	6599	475.5	438	¥231,000
34SA	3430	3299	475.5	¥125,400						
38SA	3860	3729	519.5	¥136,400						
42SA	4290	4159	563.5	¥147,400						
47SA	4720	4589	607.5	¥158,400						
55SA	5580	5449	695.5	¥180,400						
57SA	5795	5664	717.5	¥185,900						
60SA	6010	5879	739.5	¥191,400						

●開口巾は180°回転時の寸法です。

片開き親子					両開き親子					
セット呼称	全巾	開口巾	たたみ巾	価格	セット呼称	全巾	開口巾	たたみ巾	価格	
29SFA	2910	2779(926.5)	534.5	¥135,300	28FA	2895	2729(1149)	255.5	262	¥140,800
35SFA	3555	3424(926.5)	600.5	¥151,800	35FA	3540	3374(1149)	255.5	328	¥157,300
39SFA	3985	3854(926.5)	644.5	¥160,600	39FA	3970	3804(1149)	255.5	372	¥166,100
42SFA	4200	4069(926.5)	666.5	¥165,000	41FA	4185	4019(1149)	255.5	394	¥170,500
44SFA	4415	4284(926.5)	688.5	¥169,400	44FA	4400	4234(1149)	255.5	416	¥174,900
46SFA	4630	4499(926.5)	710.5	¥174,900	46FA	4615	4449(1149)	255.5	438	¥180,400
50SFA	5060	4929(926.5)	754.5	¥185,900	50FA	5045	4879(1149)	255.5	482	¥191,400
54SFA	5490	5359(926.5)	798.5	¥196,900	54FA	5475	5309(1149)	255.5	526	¥202,400
					59FA	5905	5739(1149)	255.5	570	¥213,400
					67FA	6765	6599(1149)	255.5	658	¥235,400

●開口巾は180°回転時の寸法です。

●子扉が掛側、親扉側が受側に なります。

●()内寸法は子扉の開口寸法です。

●別途直付けヒンジの取付けが可能です。詳しくは、納まり図(P.1195)、別冊規格価格表(P.642)をご覧ください。

ご案内

- ※直付ヒンジAタイプをご使用の場合は組合せ価格に¥19,800を加算してください。
- ※直付ヒンジBタイプをご使用の場合は組合せ価格に¥8,800を加算してください。
- 片開き親子・両開き親子の組合せサイズは、上表の組合せサイズ以外もできます。

角地タイプ組合せ価格表<キャスター式> 寸法単位mm 高さ:1120

片開き角地						両開き角地									
セット呼称	全巾		開口巾		たたみ巾		セット呼称	全巾		開口巾		たたみ巾		価格	
	戸当り	つり元	戸当り	つり元	戸当り	つり元		掛	受	掛	受	掛	受		
24SCA	1225	1230	1177	1147	250.5	475.5	¥135,300	24CA	1232	1230	1149	1147	255.5	300	¥173,800
33SCA	1655	1660	1607	1577	294.5	563.5	¥157,300	33CA	1662	1660	1579	1577	299.5	344	¥195,800
46SCA	2300	2305	2252	2222	360.5	695.5	¥190,300	46CA	2307	2305	2224	2222	365.5	410	¥228,800
54SCA	2730	2735	2682	2652	404.5	783.5	¥207,900	54CA	2337	2735	2654	2652	409.5	454	¥246,400
								59CA	2952	2950	2869	2867	431.5	476	¥255,200
								63CA	3167	3165	3084	3082	453.5	498	¥264,000
								67CA	3382	3380	3299	3297	475.5	520	¥275,000

●別途直付けヒンジの取付けが可能です。詳しくは、納まり図(P.1195)、別冊規格価格表(P.646)をご覧ください。

角地タイプ組合せ価格表<ガイドレール式> 寸法単位mm 高さ:1120

両開き角地							
セット呼称	全巾		開口巾		たたみ巾		価格
	掛	受	掛	受	掛	受	
24CR	1232	1230	1149	1147	255.5	300	
33CR	1662	1660	1579	1577	299.5	344	
46CR	2307	2305	2224	2222	365.5	410	
54CR	2337	2735	2654	2652	409.5	454	
59CR	2952	2950	2869	2867	431.5	476	
63CR	3167	3165	3084	3082	453.5	498	
67CR	3382	3380	3299	3297	475.5	520	

●直付ヒンジ式は、ガイドレール式には取り付けできません。ご注意ください。

組合せ価格表<ガイドレール式> **ホワイトは受注生産品** 寸法単位mm 高さ:1120

片開き					両開き					
セット呼称	全巾	開口巾	たたみ巾	価格	セット呼称	全巾	開口巾	たたみ巾	価格	
23SR	2355	2224	365.5	¥128,500	33WR	3325	3159	299.5	262	¥182,600
27SR	2785	2654	409.5	¥137,300	46WR	4615	4449	365.5	328	¥227,500
30SR	3000	2869	431.5	¥141,700	54WR	5475	5309	409.5	372	¥250,500
32SR	3215	3084	453.5	¥151,700	59WR	5905	5739	431.5	394	¥262,000
34SR	3430	3299	475.5	¥157,200	63WR	6335	6169	453.5	416	¥280,000
38SR	3860	3729	519.5	¥170,900	67WR	6765	6599	475.5	438	¥293,700
42SR	4290	4159	563.5	¥185,300						
47SR	4720	4589	607.5	¥201,900						
55SR	5580	5449	695.5	¥226,600						
57SR	5795	5664	717.5	¥234,800						
60SR	6010	5879	739.5	¥240,300						

●開口巾は180°回転時の寸法です。

片開き親子					両開き親子					
セット呼称	全巾	開口巾	たたみ巾	価格	セット呼称	全巾	開口巾	たたみ巾	価格	
29SFR	2910	2779(926.5)	534.5	¥161,500	28FR	2895	2729(1149)	255.5	262	¥168,900
35SFR	3555	3424(926.5)	600.5	¥183,600	35FR	3540	3374(1149)	255.5	328	¥191,000
39SFR	3985	3854(926.5)	644.5	¥195,100	39FR	3970	3804(1149)	255.5	372	¥202,500
42SFR	4200	4069(926.5)	666.5	¥202,900	41FR	4185	4019(1149)	255.5	394	¥210,300
44SFR	4415	4284(926.5)	688.5	¥210,200	44FR	4400	4234(1149)	255.5	416	¥217,600
46SFR	4630	4499(926.5)	710.5	¥218,400	46FR	4615	4449(1149)	255.5	438	¥223,100
50SFR	5060	4929(926.5)	754.5	¥229,400	50FR	5045	4879(1149)	255.5	482	¥236,800
54SFR	5490	5359(926.5)	798.5	¥243,100	54FR	5475	5309(1149)	255.5	526	¥250,500
					59FR	5905	5739(1149)	255.5	570	¥267,100
					67FR	6765	6599(1149)	255.5	658	¥295,200

●片開き親子・両開き親子の組合せサイズは、上表の組合せサイズ以外もできます。
●直付ヒンジ式は、ガイドレール式には取り付けできません。ご注意ください。

ご案内

●寸法図(本図はMB型です。)(単位mm)

片開き親子 キャスター式 サイズ:42SFA

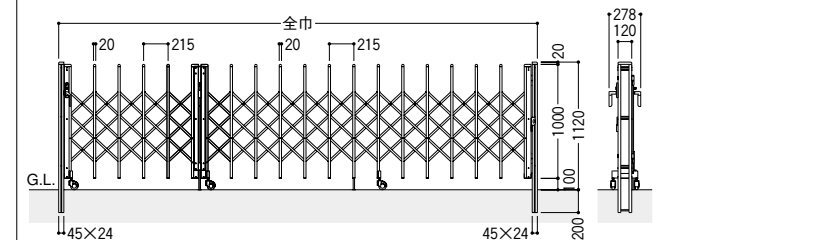

両開き キャスター式 サイズ:59WA

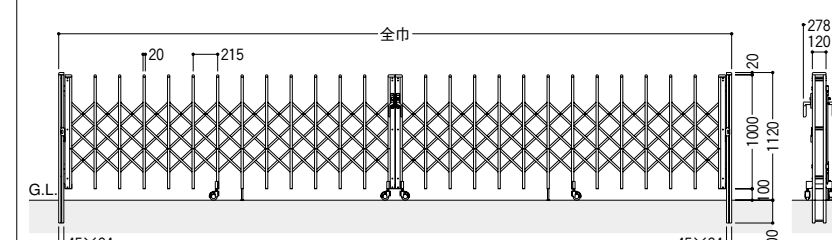

両開き親子 キャスター式 サイズ:41FA

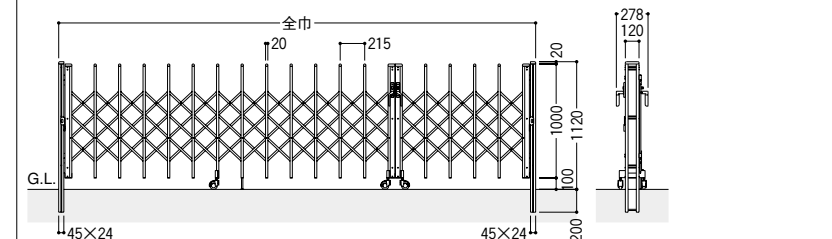

MA・MB・MP型共通 ●直付ヒンジ納まり(単位mm)

Aタイプ (本図はMB型です。)

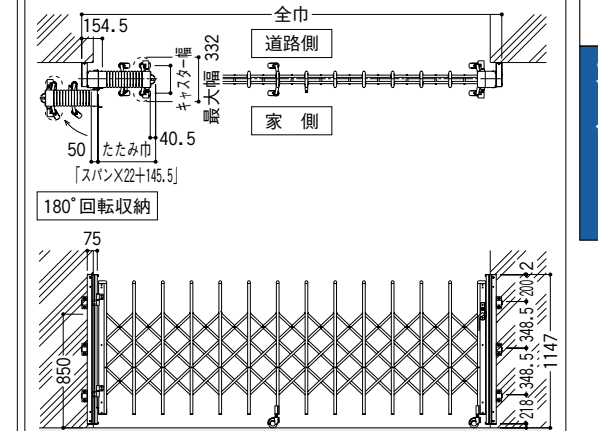

Bタイプ (本図はMA型です。)

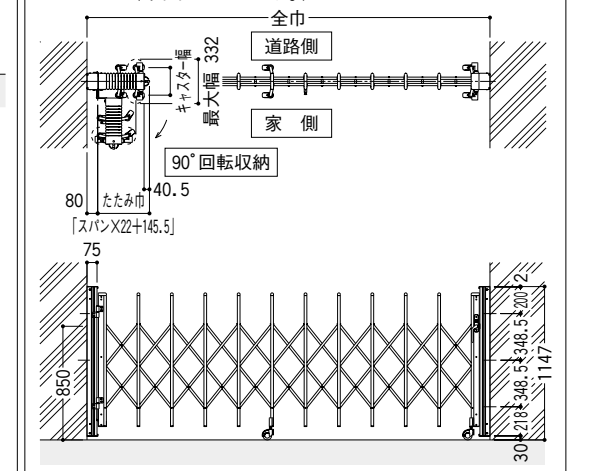

カーゲート セレビューMK型 [傾斜タイプ]

カーゲート セレビューMK型

CB

CB

ニューエクス
Xシリーズ

ニューエクス
Xシリーズ

ニューエクス
Dシリーズ

ニューエクス
Dシリーズ

セレビュー
Mシリーズ

セレビュー
Mシリーズ

カーゲート
取替柱

カーゲート
取替柱

プレジール

プレジール

カーゲート

カーゲート

CBブラック CBブラウン CBステン ホワイト

本体・柱 アルミ形材

参照ページ	
〈別冊〉規格価格表	[P.654]
納まり図	[P.1202]

コーディネート商品参照ページ

カーポート	ファインポートシリーズ	[P.994]
カーゲート	カーゲート取替え柱	[P.1200]

MK型バリエーション

型式	キャスター式
片開き	●
両開き	●
片開き親子	●
両開き親子	●
片開き角地	—
両開き角地	—

- 印は規格サイズがあります。
- MK型はキャスター式のみです。(ガイドレールは取付けできません。)
- カーゲート本体がホワイトの場合も、キャスター作動部品・錠セットはブラックです。
- サイズ呼称の最大サイズ以上の組み合わせは、強度上できませんのでご注意ください。
- 扉の開閉後は必ず落し棒を下げてご使用ください。

ご案内

最大傾斜角度上がり7°、下り5°まで取り付けができる、傾斜地タイプ (キャスター式) です。

VHD296GM



Aタイプ 戸当り部
写真はセレビューMB型です。

RC壁に直接取付けができる取付ヒンジがあります。別途直付ヒンジの取付けが可能です。納まり図 [P.1195]、別冊規格価格表 [P.655] をご覧ください。

■直付ヒンジについて
●直付ヒンジの取付け壁面は、RCのみ対応可能です。その他の材質への打ち込みは避けてください。

直付ヒンジの納まりは [P.1195] をご覧ください。

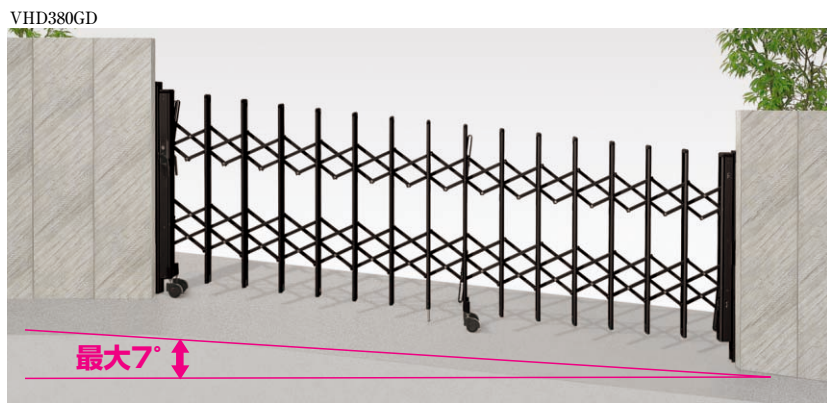

キャスター式 片開き31SA [CBブラック]



キャスター式 片開き31SA [CBブラウン]

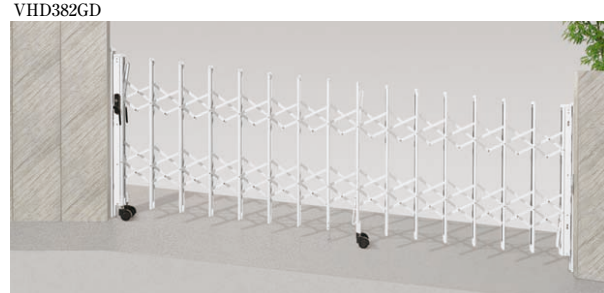

キャスター式 片開き31SA [ホワイト]

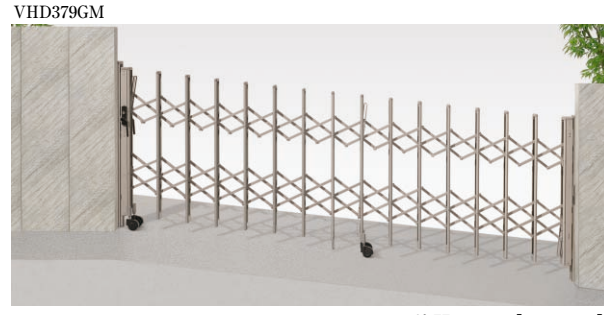

キャスター式 片開き31SA [CBステン]

人の出入りに便利な親子開き

子扉部のみ開閉できる、親子開きをご用意しています。子扉部のみを開閉できるので、人の出入りに便利です。

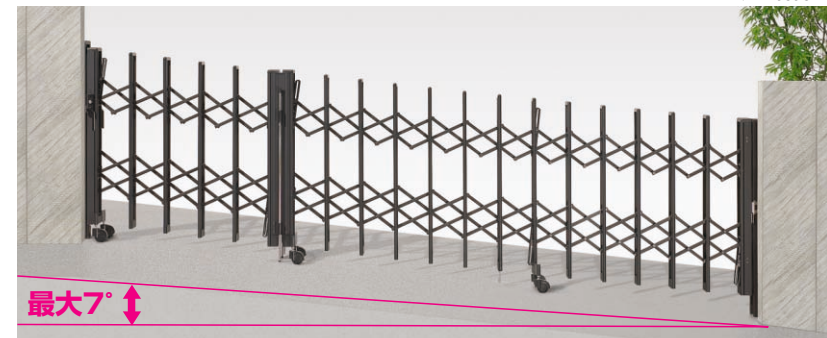

キャスター式 片開き親子38SFA [CBブラック]

コーディネート商品

VGJ044GM



ファインポートR [P.996]

●MK型 [キャスター式・傾斜地タイプ] 組合せ価格 ホワイトは受注生産品 寸法単位mm

片開き (傾斜)					両開き (傾斜)				
セット呼称	各色共通	全巾	開口巾	たたみ巾	セット呼称	各色共通	全巾	開口巾	たたみ巾
11SA	¥115,500	1180	1049	255.5	46WA	¥288,200	4605	4439	350
23SA	¥154,000	2350	2219	387.5	53WA	¥310,200	5385	5219	394
27SA	¥165,000	2740	2609	431.5	61WA	¥338,800	6165	5999	438
31SA	¥179,300	3130	2999	475.5					
33SA	¥190,300	3325	3194	497.5					
37SA	¥211,200	3715	3584	541.5					

片開き親子 (傾斜)					両開き親子 (傾斜)				
セット呼称	各色共通	全巾	開口巾	たたみ巾	セット呼称	各色共通	全巾	開口巾	たたみ巾
34SFA	¥244,200	3450	3319	622.5	34FA	¥249,700	3435	3269	255.5
38SFA	¥255,200	3840	3709	666.5	38FA	¥260,700	3825	3659	255.5
42SFA	¥269,500	4230	4099	710.5	42FA	¥275,000	4215	4049	255.5
44SFA	¥280,500	4425	4294	732.5	44FA	¥286,000	4410	4244	255.5
48SFA	¥301,400	4815	4684	776.5	48FA	¥306,900	4800	4634	255.5

●最大高低差 寸法単位mm

片開き	呼称	傾斜5°	傾斜7°
片開き	11SA	104	145
	23SA	206	289
	27SA	240	337
	31SA	274	385
	33SA	291	409
片開き親子	37SA	326	457
	34SFA	302	424
	38SFA	336	472
	42SFA	371	520
	44SFA	388	544
両開き	48SFA	422	592
	46WA	403	—
	53WA	472	—
	61WA	540	—
	両開き親子	34FA	301
38FA		335	—
42FA		369	—
44FA		386	—
48FA		420	—

●開口巾は180°回転時の寸法です。

●片開き親子の組合せサイズは、上表の組合せサイズのみとなります。

●直付ヒンジ (Aタイプ・Bタイプ) 加算額

キャスター式は、直付納まりが可能です。セット価格に下表の金額を加算してください。

納まり	直付ヒンジ	
	Aタイプ	Bタイプ
片開き・両開き	¥19,800	¥8,800
片開き親子・両開き親子	¥19,800	¥8,800

●寸法図 (単位mm)

本図は片開き31SAです。

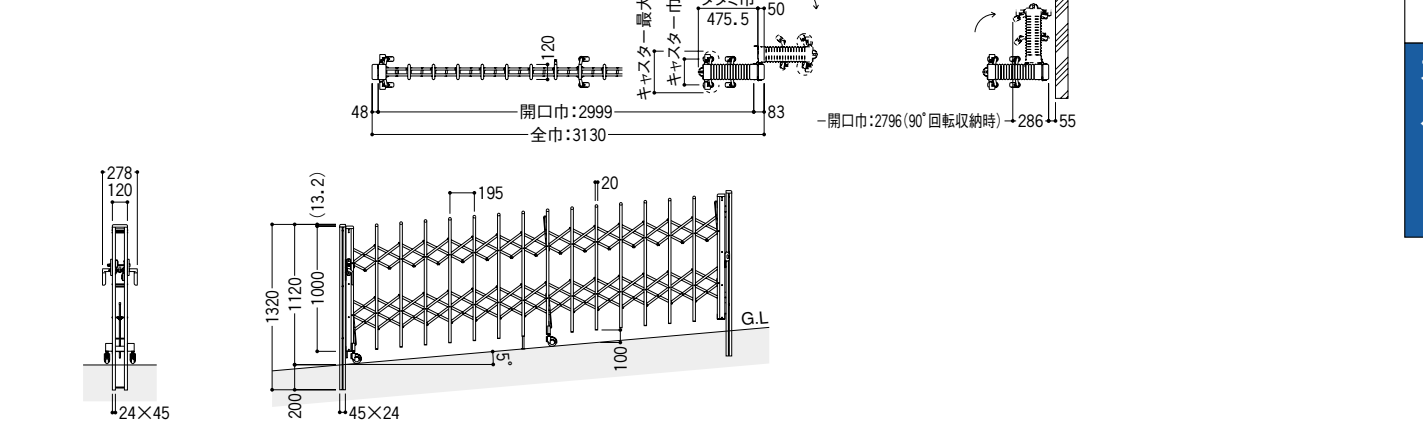

本図は片開き親子380SFです。

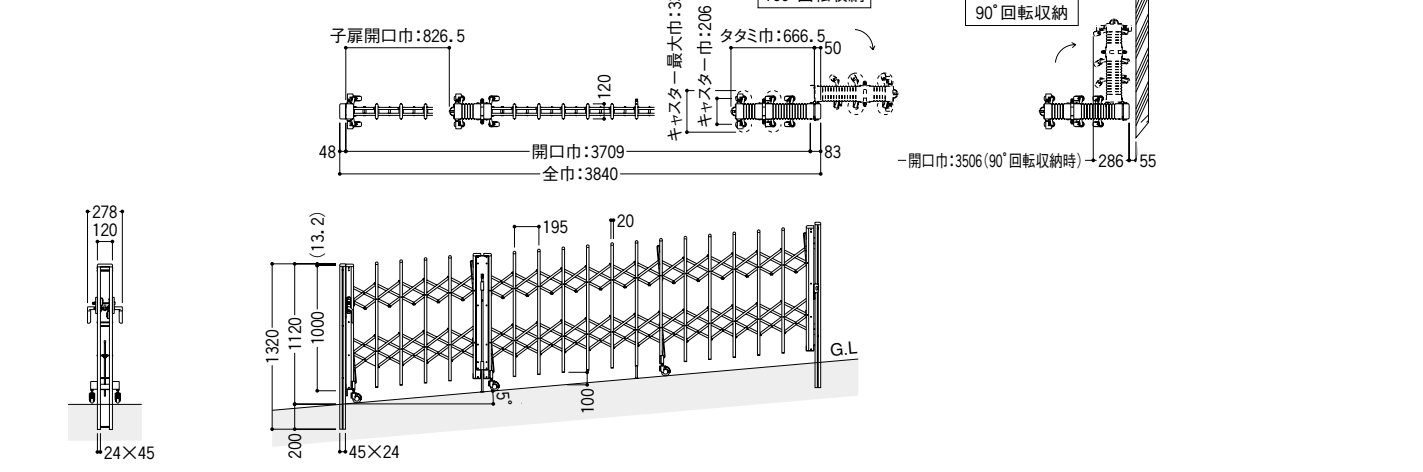

カーゲートセレビューMP型

カーゲートセレビューMP型

CBブラック	ホワイト
本体・柱 アルミ形材	
参照ページ	
(別冊)規格価格表	[P.648]
納まり図	[P.1202]

コーディネート商品参照ページ		
カーポート	ファインポートシリーズ	[P.994]
カーゲート	カーゲート取替え柱	[P.1200]

MP型バリエーション

型 式	キャスター式
片開き	●
両開き	●
片開き親子	●
両開き親子	●
片開き角地	●
両開き角地	●

●印は規格サイズがあります。

●MP型はキャスター式のみです。
(ガイドレール式は取り付け不可です。)

- カーゲート本体がホワイトの場合も、キャスター作動部品・錠セットはブラックです。
- サイズ呼称の最大サイズ以上の組み合わせは、強度上できませんのでご注意ください。
- 扉の開閉後は必ず落し棒を下げてご使用ください。

コーディネート商品

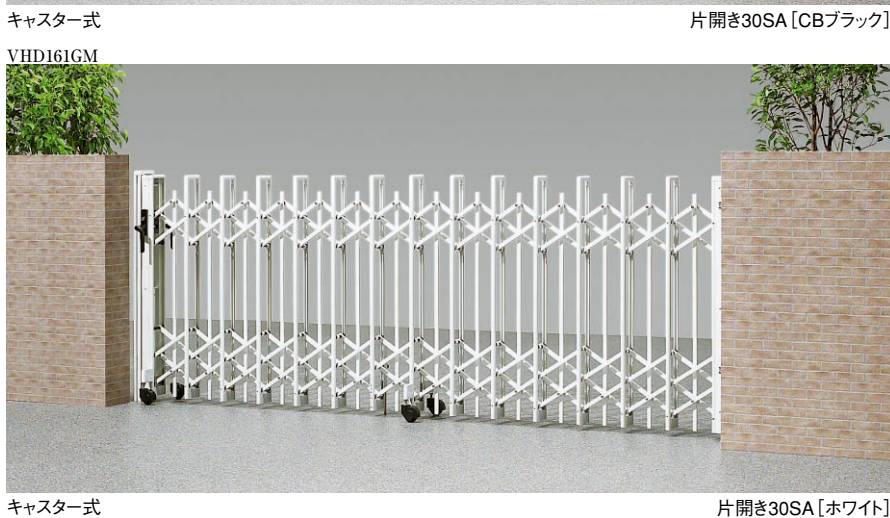
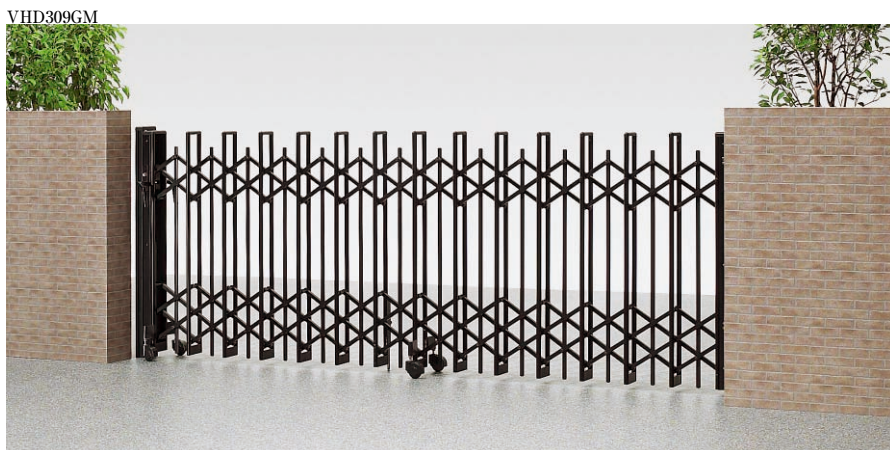

ペットの道路への飛び出しを防ぎます。

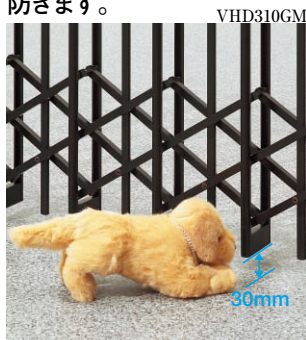

カーゲートの下のスキ間が30ミリですから愛犬がぐり抜けることはありません。

角地納まりもできます。



キャスター式 片開き角地タイプ 写真はセレビューMB型です。

●両開き角地タイプもあります。

角地寸法図は [P.1191] をご覧ください。

RC壁に直接取り付けができる取付ヒンジがあります。(キャスター式のみ)



別途直付ヒンジの取り付けが可能です。納まり図 [P.1195]、別冊規格価格表 [P.649] をご覧ください。

■直付ヒンジについて

●直付ヒンジの取り付け壁面は、RCのみ対応可能です。その他の材質への打ち込みは避けてください。

直付ヒンジの納まりは [P.1195] をご覧ください。

Aタイプ 戸当り部
写真はセレビューMB型です。

組合せ価格表<キャスター式> ホワイトは受注生産品

寸法単位mm 高さ:1120

セット呼称	片開き				両開き				
	全巾	開口市	たたみ巾	価 格	セット呼称	全巾	開口市	たたみ巾 掛扉側 受扉側	価 格
12SA	1205	1074	312	¥116,600	47WA	4715	4549	512 474.5	¥305,800
24SA	2405	2274	512	¥162,800	51WA	5115	4949	545 507.5	¥321,200
26SA	2605	2474	545	¥170,500	59WA	5915	5749	611.5 574	¥352,000
30SA	3005	2874	611.5	¥185,900	63WA	6315	6149	645 607.5	¥367,400
32SA	3205	3074	645	¥193,600	67WA	6715	6549	678.5 641	¥382,800
34SA	3405	3274	678.5	¥201,300					
38SA	3805	3674	745	¥216,700					
46SA	4605	4474	878	¥247,500					
54SA	5405	5274	1011.5	¥278,300					
60SA	6005	5874	1111	¥301,400					

●開口市は180°回転時の寸法です。

セット呼称	片開き親子				両開き親子				
	全巾	開口市	たたみ巾	価 格	セット呼称	全巾	開口市	たたみ巾 掛扉側 受扉側	価 格
35SFA	3530	3399 (795)	803.5	¥254,100	35FA	3515	3349 (1074)	312 474.5	¥259,600
37SFA	3730	3599 (795)	836.5	¥261,800	37FA	3715	3549 (1074)	312 507.5	¥267,300
41SFA	4130	3999 (795)	903	¥277,200	41FA	4115	3949 (1074)	312 574	¥282,700
43SFA	4330	4199 (795)	936.5	¥284,900	43FA	4315	4149 (1074)	312 607.5	¥290,400
45SFA	4530	4399 (795)	970	¥292,600	45FA	4515	4349 (1074)	312 641	¥298,100
49SFA	4930	4799 (795)	1036.5	¥308,000	49FA	4915	4749 (1074)	312 707.5	¥313,500
57SFA	5730	5599 (795)	1169.5	¥338,800	57FA	5715	5549 (1074)	312 840.5	¥344,300
					65FA	6515	6349 (1074)	312 974	¥375,100

●開口市は180°回転時の寸法です。
●子扉が掛側、親扉側が受側に なります。
●()内寸法は子扉の開口寸法です。

●別途直付けヒンジの取付けが可能です。詳しくは、納まり図 [P.1195]、別冊規格価格表 [P.649] をご覧ください。

ご案内

※直付ヒンジAタイプをご使用の場合は組合せ価格に¥19,800を加算してください。

※直付ヒンジBタイプをご使用の場合は組合せ価格に¥8,800を加算してください。

●片開き親子・両開き親子の組合せサイズは、上表の組合せサイズ以外もできます。

角地タイプ組合せ価格表<キャスター式>

寸法単位mm 高さ:1120

セット呼称	片開き角地						両開き角地								
	全巾	開口市	たたみ巾	戸当り	つり元	価 格	セット呼称	全巾	開口市	たたみ巾	戸当り	つり元	価 格		
23SCA	1150	1155	1102	1072	307	588.5	¥207,900	23CA	1157	1155	1074	1072	312	356.5	¥235,400
47SCA	2350	2355	2302	2272	507	988	¥300,300	47CA	2357	2355	2274	2272	512	556.5	¥327,800
51SCA	2550	2555	2502	2472	540	1054.5	¥315,700	51CA	2557	2555	2474	2472	545	589.5	¥343,200
59SCA	2950	2955	2902	2872	606.5	1188	¥346,500	59CA	2957	2955	2874	2872	611.5	656	¥374,000
								63CA	3157	3155	3074	3072	645	689.5	¥389,400
								67CA	3357	3355	3274	3272	678.5	723	¥404,800

●別途直付けヒンジの取付けが可能です。詳しくは、納まり図 [P.1195]、別冊規格価格表 [P.653] をご覧ください。

ご案内

※直付ヒンジAタイプをご使用の場合は組合せ価格に¥19,800を加算してください。

※直付ヒンジBタイプをご使用の場合は組合せ価格に¥8,800を加算してください。

■直付ヒンジについて

●直付ヒンジの取り付け壁面は、RCのみ対応可能です。その他の材質への打ち込みは避けてください。

●寸法図<キャスター式> (単位mm) 本体サイズ:30SA

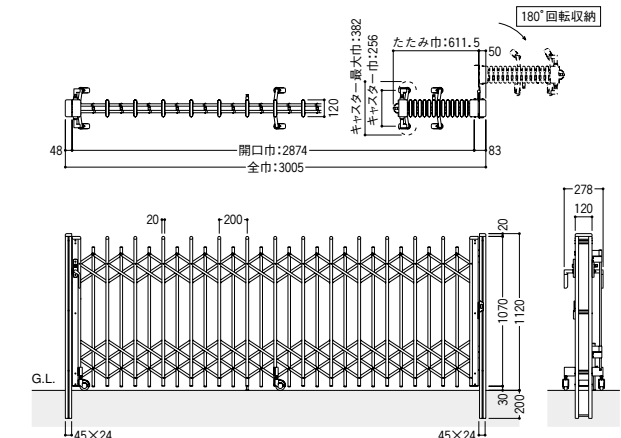

片開き親子・両開き・両開き親子の寸法図は [P.1195] を角地寸法図は [P.1191] をご覧ください。

●キャスター最大巾:382