

木樹脂® スクリーン

木樹脂® スクリーン



上段:3型(ルーバータイプ) + 中・下段:5型(密ラチスタタイプ) 梁なし3段の組合せ [ライトブラウンP]

玄関の目隠しや境界の間仕切など、
使い方・組合せが楽しめます。

優れた木樹脂シリーズの特長

- やさしい手触りと美しい色の木粉入り樹脂は、アルミ型材との組み合わせで、木にくらべて割れ・反り・節・ささくれ・変形等がありません。
- 樹脂でありながら天然木のような仕上がりで、腐る心配はありません。
- 優れた耐候性があるASA樹脂を採用しています。木にくらべて変色しにくい材質ですので、塗り替えの必要はありません。
- つるバラやクレマチス等のつる性植物を誘引したり、からませることができます。(アルミ製品と比較して、日照や気温の変化を受けにくい樹脂製ですので、熱くなったり冷たくなったりしにくい特徴があります。)
- 白蟻、腐食の心配がなく、メンテナンスも不要です。

NDU017G



[ライトブラウンP]

NDU016G



[ミディアムブラウンP]

■材質

外側に木粉入りASA樹脂
内側にABSの複合材です。

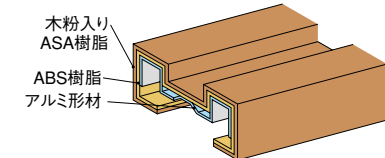

図は木樹脂フェンス用柱端部材です。



上段:3型(ルーバータイプ) + 中・下段:7型(横格子タイプ) 梁つき3段の組合せ [ミディアムブラウンP]

NDU131GD



上・中段:3型(ルーバータイプ) + 下段:5型(密ラチスタタイプ) 梁つき3段の組合せ [ライトブラウンP]

パネルと梁の組み合わせ

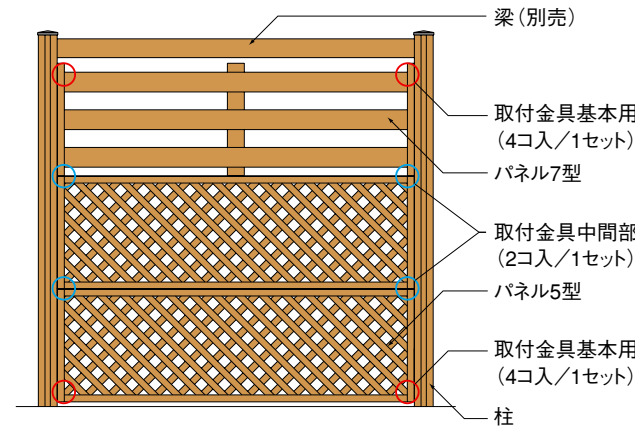

- 巾:2000ミリ、高:2600ミリの広い面積のパネルを2本の柱で支えることができる広範囲の間仕切りパネルです。
- 柱の高さは、高:2000ミリ・高:2600ミリの2タイプがあります。別売で梁をつけることもできます。

パネルデザインは3タイプ



施工性の良いユニット方式による組立て



柱高は2000・2600ミリ、
梁やパネルの枚数を用途に合わせて組み合わせできます。

- 1枚あたりのパネル高さは600ミリです。
- 同デザインのパネルを縦に積み重ねることで高さを自由に設定できます。
- 現場に合ったパネルの組合せができます。
- 3型 [ルーバータイプ] は、ルーバーデザインの連続性をもたせるため、ルーバーが5ミリ上にできています。

高:2000タイプ

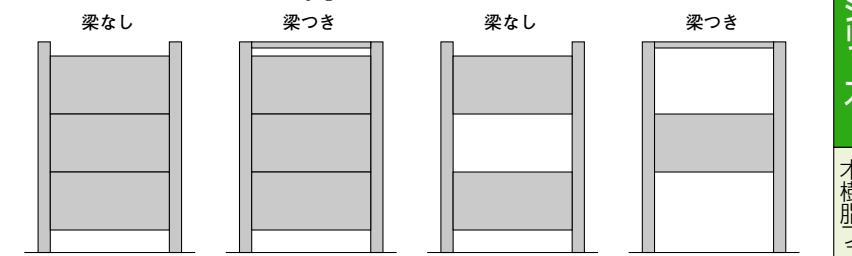

高:2600タイプ

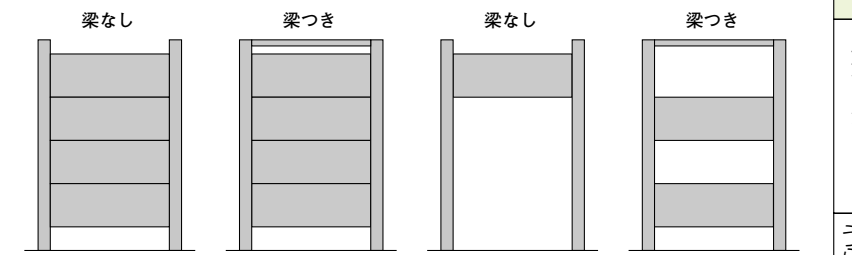

- 設置場所や地域・用途により法規や条例等の制限を受ける場合があります。設置する際は、その建築所在地の所轄窓口にご確認ください。
- 基本納まりの場合、高:2000の時の高さはG.L.から1998mm、高:2600の時の高さはG.L.から2598mmとなります。
- 3型 [ルーバータイプ] を中・下段に使用した場合は、その上に5型 [密ラチスタタイプ] を組合せすることはできません。

共通特長
木樹脂デッキⅡ
木樹脂ハーゴラ
木樹脂ステッピングデッキ
木樹脂ベランダデッキ
木樹脂トレリス
木樹脂シリーズ
木樹脂スクリーン
木樹脂フェンス
風光明媚
折戸付きテラス

木樹脂® スクリーン

木樹脂® スクリーン

共通特長

木樹脂デッキⅡ

木樹脂パーゴラ

木樹脂
ステッピングデッキ

木樹脂
ペラントデッキ

木樹脂
トレリス

木樹脂
シリーズ

木樹脂
スクリーン
フェンス

風光明美

折戸付きテラス

扉の組み合わせ

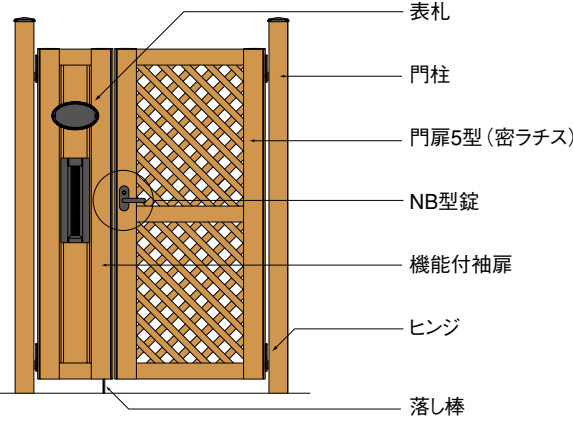

- スクリーンパネルと同デザインの門扉があります。スクリーンパネルと連続して取り付けができます。
- 扉は親子開きで、親扉の巾:800ミリ・子扉の巾:400ミリ、扉高:1800ミリです。
- 子扉には、機能なし子扉と機能付き袖扉の2タイプがあります。
- 柱の高さは、高:2000ミリ・高:2600ミリの2タイプがあります。

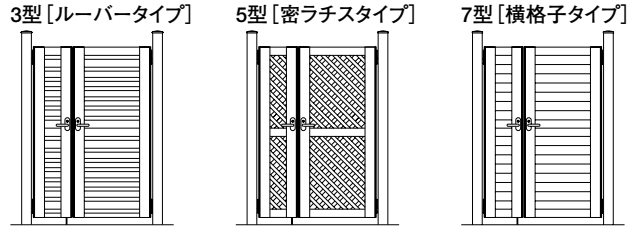

■門扉と間仕切りの連続施工には条件があります。

できます

できません

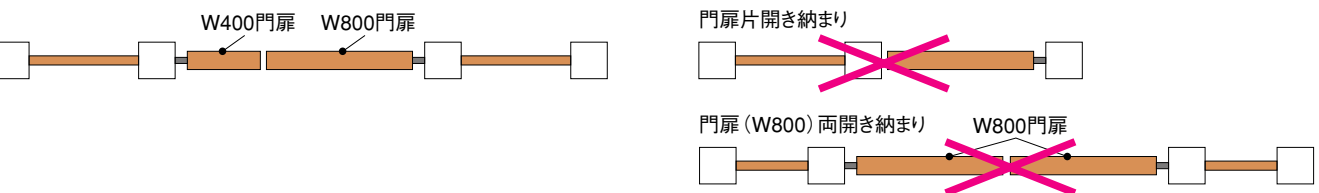

- インターホンは別途現場加工にて取付可能です。(JIS1コ用スイッチボックス対応品(露出型)W寸法100mm以内)
- 門扉の組合せには、親扉+子扉又は機能付袖扉専用です。親扉+親扉、片開き等の組合せはできません。
- 機能付袖扉は、右左用はありません。出荷時は左用になっております。右用としてご使用の場合は、現場施工時に部品をつけかえてください。
- 横格子(7型)門扉の場合、格子のすき間から故意に手を差し込んでサムターンを回すと解錠できるため、非常解装置仕様のご使用をお勧めいたします。

拾い出し例

直線納まり

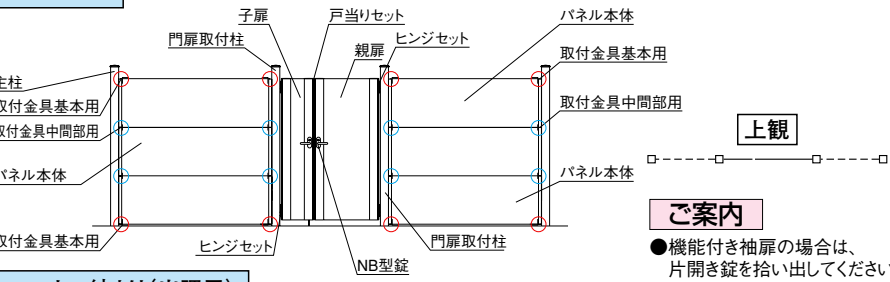

部材名称		高:2000	高:2600
パネル	本体	6	8
	取付金具 基本用	2	2
柱	主柱	2	2
	親扉	1	1
門扉	子扉	1	1
	門扉取付柱	2	2
錠	NB型錠 両開き用	1	1
	ヒンジ ヒンジセット 形材門扉用	2	2
戸当りセット		1	1
合計梱包数		22	26

ご案内
●機能付き袖扉の場合は、片開き錠を拾い出してください。

コーナー納まり(出隅用)

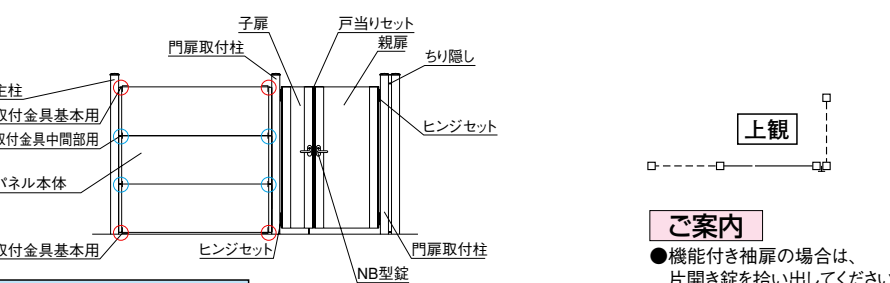

部材名称		高:2000	高:2600
パネル	本体	6	8
	取付金具 基本用	2	2
柱	主柱	3	3
	親扉	1	1
門扉	子扉	1	1
	門扉取付柱	2	2
錠	NB型錠 両開き用	1	1
	ヒンジ ヒンジセット 形材門扉用	2	2
戸当りセット		1	1
合計梱包数		24	28

ご案内
●機能付き袖扉の場合は、片開き錠を拾い出してください。

コーナー納まり(入隅用)

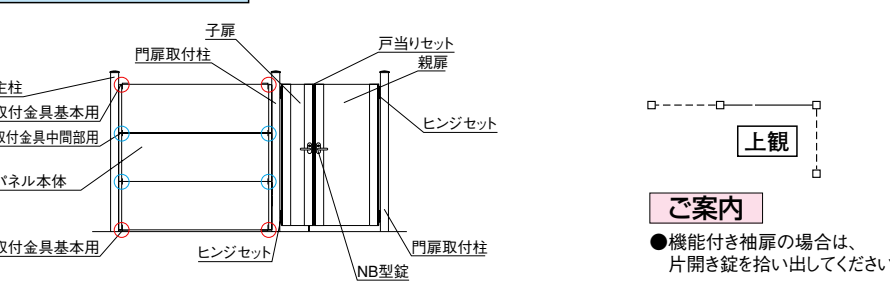

部材名称		高:2000	高:2600
パネル	本体	6	8
	取付金具 基本用	2	2
柱	主柱	2	2
	親扉	1	1
門扉	子扉	1	1
	門扉取付柱	2	2
錠	NB型錠 両開き用	1	1
	ヒンジ ヒンジセット 形材門扉用	2	2
戸当りセット		1	1
合計梱包数		22	26

ご案内
●機能付き袖扉の場合は、片開き錠を拾い出してください。

ライトブラウンP ミディアムブラウンP

●樹脂カバーを除く部材はセピアブラック色です。
本体・柱 アルミ形材をベースに
(外) 木粉入りASA樹脂
(内) ABS樹脂

3型 [ルーバータイプ]

門扉もあります。



高:2000 梁なし 親子開き 間柱式
門扉サイズ巾:(400+800)×高:1800
機能付き袖扉 NB型錠 ¥280,900 [ミディアムブラウンP]

連続納まりもできます。



高:2000 梁なし 間柱式
巾:2000×高:600×3枚 [ミディアムブラウンP]

●寸法図(単位:mm) 高:2000

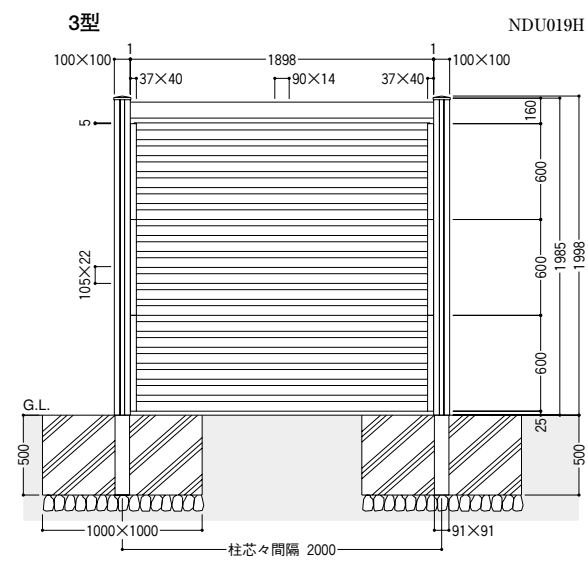

参照ページ	
〈別冊〉規格価格表	[P.764]
納まり図	[P.1372]

コーディネート商品参照ページ		
機能ボール	ファンクションボール	[P.236]
デッキ	木樹脂デッキ	[P.1314]
木樹脂	風光明美	[P.1348]
カーポート	ルーフデッキポート	[P.1042]



■スクリーン3型組合せ価格表(1スパン)

部材名称	使用区分	価格	梁なし		梁つき	
			高:2000	高:2600	高:2000	高:2600
パネル	本体	巾:2000×高:600用 ¥46,900	3	4	3	4
	端部カバー	高:600用 ¥7,600				
	取付金具	基本用 ¥2,600	1	1	1	1
柱	主柱	1本入 高:2000用 ¥29,000				
		高:2600用 ¥34,000		2		2
	コーナー自在柱	1本入 高:2000用 ¥52,100				
梁	1本入	高:2600用 ¥61,200				
		巾:2000用 ¥21,600			1	1
合計梱包数			8	10	9	11
組合せ価格(1スパン)			¥205,100	¥263,900	¥226,700	¥285,500

●端部カバーは1枚のパネルを切断して2枚にしてご使用の際、切断面に取り付けてください。

共通特長

木樹脂デッキⅡ

木樹脂パーゴラ

木樹脂
ステッピングデッキ

木樹脂
ペラントデッキ

木樹脂
トレリス

木樹脂
シリーズ

木樹脂
スクリーン
フェンス

風光明美

折戸付きテラス

木樹脂® スクリーン

木樹脂® スクリーン

共通特長

木樹脂デッキⅡ

木樹脂パーゴラ

木樹脂
ステップデッキ

木樹脂
バルコニーデッキ

木樹脂
トレリス

木樹脂
シリーズ

木樹脂スクリーン
フェンス

風光
明美

折戸
付
キ
テ
ラ
ス

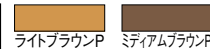

ライトブラウンP ミディアムブラウンP

●樹脂カバーを除く部材はセピアブラック色です。

本体・柱 アルミ形材をベースに
(外) 木粉入りASA樹脂
(内) ABS樹脂

参照ページ	
〈別冊〉規格価格表	[P.764]
納まり図	[P.1372]

コーディネート商品参照ページ		
機能ポール	ファンクションポール	[P.236]
デッキ	木樹脂デッキ	[P.1314]
木樹脂	風光明美	[P.1348]
カーポート	ルーフデッキポート	[P.1042]

5型 [密ラチスタイプ]

門扉もあります。

NDU149GM



高:2000 梁なし 親子開き 間柱式
門扉サイズ巾:(400+800)×高:1800
機能つき扉 NB型錠 ¥267,300 [ライトブラウンP]

連続納まりもできます。 NDU065GM

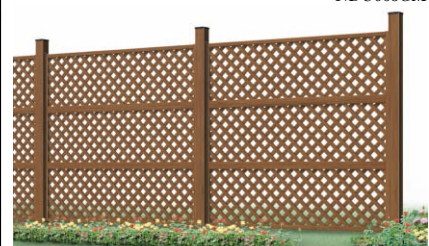

高:2000 梁なし 間柱式
巾:2000×高:600×3枚
[ミディアムブラウンP]

●寸法図(単位mm) 高:2000

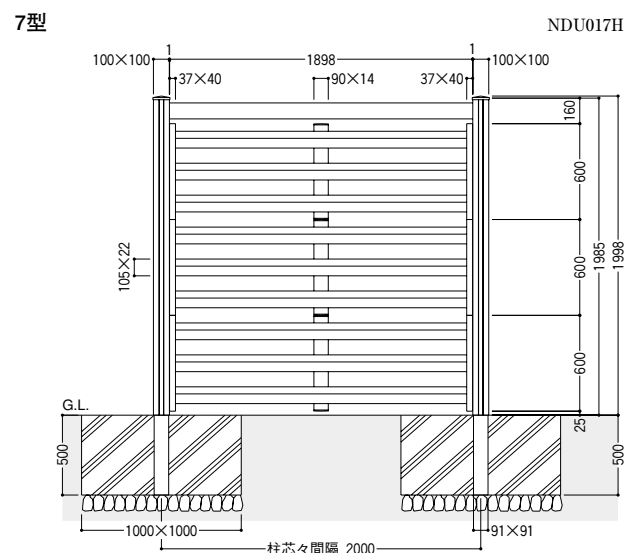
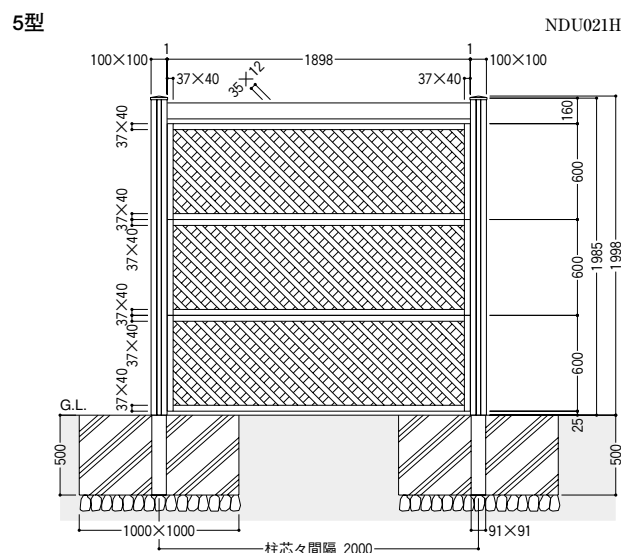

高:2000 梁つき 巾:2000×高:600×3枚 [ミディアムブラウンP]

7型 [横格子タイプ]

門扉もあります。

NDU150GM



高:2000 梁なし 親子開き 間柱式
門扉サイズ巾:(400+800)×高:1800
機能つき扉 NB型錠 ¥267,300 [ライトブラウンP]

連続納まりもできます。 NDU068GM



高:2000 梁なし 間柱式
巾:2000×高:600×3枚
[ミディアムブラウンP]

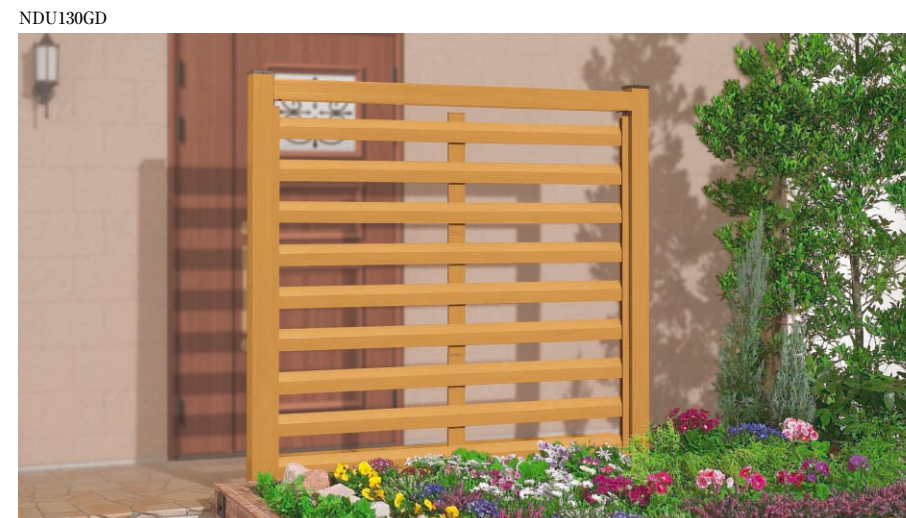

高:2000 梁つき 巾:2000×高:600×3枚 [ミディアムブラウンP]

■スクリーン5型・7型組合せ価格表(1スパン)

部材名称	使用区分	価格	梁なし		梁つき	
			高:2000	高:2600	高:2000	高:2600
パネル	本体	巾:2000×高:600用 ¥39,300	3	4	3	4
	端部カバー	高:600用 ¥6,400				
	取付金具	基本用 ¥2,600	1	1	1	1
柱	主柱	1本入 高:2000用 ¥29,000	2		2	
		1本入 高:2600用 ¥34,000		2		2
	コーナー自在柱	1本入 高:2000用 ¥52,100				
		1本入 高:2600用 ¥61,200				
梁	1本入 巾:2000用 ¥21,600			1	1	
合計梱包数			8	10	9	11
組合せ価格(1スパン)			¥182,300	¥233,500	¥203,900	¥255,100

●端部カバーは1枚のパネルを切断して2枚にしてご使用の際、切断面に取り付けてください。

共通特長

木樹脂デッキⅡ

木樹脂パーゴラ

木樹脂
ステップデッキ

木樹脂
バルコニーデッキ

木樹脂
トレリス

木樹脂
シリーズ

木樹脂スクリーン
フェンス

風光
明美

折戸
付
キ
テ
ラ
ス